

Anyview

English

条形码定位框，长35mm，高度请根据长度等比例缩放。该定位框不做印刷处理。物料号：1125043

RSAG2.025.3714SS

此页仅作为花朵拼接示意图

Before using the TV, Please read this manual thoroughly, retain it for future reference.

USER MANUAL

K660HK3D series

Hisense

Hisense

K660HK3D 系列

产品使用指南

请在使用本机之前，仔细阅读并妥善保管

 **SMART TV**

海信网址 www.hisense.com

海信蓝擎网 www.hismarttv.com

海信服务热线 00852-27811789

繁体中文

Anyview

尊敬的用户朋友：

您好！感谢您购买海信产品，相信这一全新产品会给您带来无限欢乐。在使用本产品前请您认真阅读产品使用指南，并妥善保管。因违反本手册中的安全注意事项及使用说明事项而导致的事故，本公司不承担任何责任。



本产品内有高压，用户不得擅自打开机壳。非维修人员，不得擅自修理和换件，以免发生触电和火灾事故。



请用干净、柔软的棉布对整机进行清洁维护，禁止反复用力擦拭。

禁止用硬物划刻、敲打、撞击或用各种研磨类物品摩擦显示屏。

本产品在安装、使用时应避免受到水滴、水溅。遇到雷雨等不良天气，应迅速拔下电源插头及有线电视（或室外天线）插头，以免发生雷击损坏事故。

本机为 II 类设备，不需要接地使用。

注意事项：

静止图像可能会导致电视屏幕永久性损坏。

1. 不要在液晶电视屏幕上显示静止图像超过 2 小时，因为这样会导致出现屏幕图像残影，为避免此问题请您在显示静止图像时降低屏幕的亮度和对比度。
2. 长时间观看 4:3 格式的节目时，在屏幕的左、右两侧和图像的边缘会留下不同的痕迹，所以请您不要长时间使用此模式。
3. 显示电子游戏和电脑静止图像的时间过长，可能会导致局部余像，出现因荧光屏灼伤而造成的屏幕图像残影，所以请您在使用时适当降低亮度和对比度。

上述原因导致的电视机屏幕出现图像残影、局部余像、痕迹问题，显示屏不在保修范围之内。

节能提示：

1. 在不观看电视节目时请选择交流关机（通过电视机电源开关关机），以减少能耗。
2. 在不影响观看质量的前提下，可降低显示屏的亮度以减少电视机在使用过程中的能耗。

符号说明



带闪电箭头的三角形图案为警告符号，提醒您注意产品内的电压有危险。



带惊叹号的三角形图案为警告符号，提醒您注意与产品有关的重要说明。

● 一般性说明。

表示正确的做法。



表示错误的做法。

-> 下一步。

本机特点

□ 3D 显示

采用最新 3D 处理技术和新型 3D 显示技术，给您带来超舒适的 3D 视觉享受。

□ 云端享

采用云技术，拥有云后台资源、共享平台和丰富的应用，为每一位海信电视用户提供海量的互联网观看资源，同时方便用户端共享和传播。

□ 双操作系统

□ 3D 播放

本机具有 3D 播放功能，可提供真实、完美的 3D 场景，再现震撼的临场体验。

□ 2D/3D 兼容显示

通过菜单打开或关闭 3D 功能，2D/3D 自由切换。

□ 3D UI 界面

通过 3D UI 技术，呈现立体动感菜单，给您提供更绚丽、更人性化的操作体验。

□ 高品质 LED 背光 3D 液晶屏

全新一代背光源，具有绚丽、节能、环保、纤薄四大尖端优势。

□ 内置 WiFi 无线网络功能

可直接连接无线路由器，实现上网冲浪。

□ 小传大、大传小

可实现电视与手机、海信 I'TV 之间的互联，满足家庭娱乐共享需要。

□ 家庭分享

无需连线，轻松实现本电视与已安装海信多屏互动软件的外部移动终端设备间的图片、音乐、视频内容的分享显示。

□ 海信社区

各种使用技巧，玩机心得，组成海信“信封”的专业论坛。经验交流、资源共享、交换快乐、储藏喜悦。

□ 海量应用程序

本机搭载海信应用商店和机锋市场，可提供海量应用程序供用户下载。

□ SRS TruSurround XT 音效

使电视伴音具有更真实、震撼的效果。

□ 多模式宽屏显示

全屏、标准、缩放一、缩放二、智能全景、点对点等多种宽高比可供选择。

□ 节电保护模式

当没有输入信号时，15 分钟后，本机会自动进入低功耗睡眠状态或待机状态，可有效延长本机使用寿命，并节约电能。

□ 多媒体端口

本机具有天线、VGA、HDMI、视频、分量、USB、耳机、网口、SD 卡等多种端口。



是 SRS Labs, Inc. 的注册商标。本产品已获 SRS Labs, Inc. 授权使用 TruSurround XT 技术。

TruSurround XT® 仅用两个扬声器就能营造出真实的环绕声感受，同时提供丰富的低音和清晰的对话。

特别声明：（此声明贯穿整本说明书）

说明书中的图片和说明仅供参考，可能和实际产品不同，请以实物为准。

本说明书仅对部分应用进行指导说明，其它应用可参考应用中的提示说明进行操作。

品质升级，产品设计和规格如有变更，恕不另行通知。

技术参数

型号		LTDN42K660HK3D	LTDN46K660HK3D	LTDN50K660HK3D
产品尺寸 (mm) (宽 × 高 × 厚)	不含底座	960 × 556 × 49.5	1050 × 605 × 49.5	1121 × 649 × 51
	含底座	960 × 628 × 242	1050 × 677 × 266	1121 × 722 × 275
产品质量 (kg)	不含底座	14	18	19
	含底座	16.5	20	22.5
显示屏 可视图像对角线最小尺寸 (cm)		106	116	126
显示屏分辨率		1920 × 1080	1920 × 1080	1920 × 1080
电源输入		~ 50/60Hz 160 - 240V	~ 50/60Hz 160 - 240V	~ 50/60Hz 160 - 240V
整机消耗功率		90W	95W	95W
伴音功率		8W+8W	8W+8W	10W+10W
执行标准		Q/0202RSR 591 - 2011		
接收制式	射频	PAL/I, DTMB		
	视频	PAL, NTSC		
接收频道		C1 ~ C57 Z1 ~ Z35		
环境条件		工作温度 5 ~ 35 工作湿度 20% ~ 80%RH 大气压力 86kPa ~ 106kPa		
天线阻抗		75		
数码电视规格		频率范围：474 ~ 874MHz 带宽：8MHz 调制模式：64QAM,16QAM,4QAM 帧头：Pn945 时域交织：720 码率：0.4, 0.6 视频解码格式：H.264, MPEG-2 音频解码格式：MPEG-1, AC-3		
模拟调频		VHF-L: 48.25 ~ 168.25MHz VHF-H: 175.25 ~ 463.25MHz UHF: 471.25 ~ 863.25MHz		
分量输入		480i, 480p, 576i, 576p 720p/60Hz, 1080i/50Hz, 1080i/60Hz, 1080p/50Hz, 1080p/60Hz		

视频支持的格式如下表：

封装	视频解码			音频解码
	类型	分辨率(最大)	比特率(最大)	
.avi	Xvid	1280 × 720	8Mbps	AC3, MPEG1(Layer1,2,3)
.avi .mpg .ts	MPEG2	1920 × 1080	25Mbps	AC3, MPEG1(Layer1,2,3)
.ts .mkv .avi	H.264 HP	1920 × 1080	25Mbps	AC3, AAC, MPEG1(Layer1,2,3)
.avi .mpg .mov	MPEG4 ASP	1920 × 1080	8Mbps	AC3, MPEG1(Layer1,2,3)
.dat	MPEG1	720 × 576	1.5Mbps	MPEG1(Layer1,2,3)
.rm .rmvb	Real 8/9/10	1280 × 720	1.5Mbps	Cooker
.flv	H.264 HP	720 × 576	1.0Mbps	MPEG1(Layer1,2,3)

各端子电平特性：

接口名称	接口类型	输入信号	电平	阻抗
视频输入	复合视频	视频	1.0Vp-p	75
分量输入	模拟分量 视频	Y	1.0Vp-p	75
		P _B , P _R	0.7Vp-p	75
VGA 输入	VGA	R、G、B	0.7Vp-p	75
		H _s , V _s	TTL	高阻
音频输入	模拟音频	L、R	1Vrms	> 10 k

注意事项及安全警告

使用本产品前请详细阅读下列事项：

安全警告

- ⚠ 遇到雷雨时，请将电源插头拔出，并将有线电视插头或室外天线插头拔出，以免造成电视机损坏。切忌触摸天线的引入线。
- ⚠ 如果您很长一段时间不使用本产品，请将电源插头拔下，拔下电源插头时，一定要拿住插头拔下。
- ⚠ 如发现异常的声音或气味或有声音无图像，请立即关闭电源并从插座上拔出插头，并及时与专业人员联系。
 - 请不要让任何物体压迫电源线及信号线。
 - 请不要让电源插座超载，确保您使用的插座是经过国家安全认证的合格产品。
 - 产品要远离高温发热物体。
 - 室外天线暴露在外容易发生变化影响图像质量，应定期检查和更换。

维护保养

- 不要用挥发油、稀释剂等擦拭本机，这些溶剂可能使机壳变质或损坏其涂漆面。若让橡胶或乙烯制品长时间接触电视机，可能造成污斑。
- 如果机壳污脏，请用水冲淡中性洗涤剂，用软布擦拭。
- 当电视柜表面喷涂油漆或带有机溶剂以及油脂等物质时，底座的橡胶垫可能会与其发生轻微的化学反应，造成电视柜表面的轻微腐蚀，所以建议用户先在电视柜上放一层保护材料（如纸板或玻璃板等），然后再放置电视机。

显示屏的说明与维护

- ⚠ 液晶显示面板属于现代高科技产品，内有几百万个薄膜晶体管，以提供优质清晰的画面，面板上偶尔会出现亮点或暗点，请注意这属于正常现象，并不影响整机性能。

错误的维护方法会导致液晶显示屏损伤，影响图像效果，因此，请务必注意以下事项：

- ⚠ 禁止酒精、汽油等有机溶剂或酸、碱等化学试剂接触显示屏。
- ⚠ 禁止使用各种洗涤剂擦拭显示屏。
- ⚠ 必要时可在关机后用干净、柔软的棉布对显示屏进行适当清洁维护，但切忌反复用力擦拭。
- 请不要用手指直接接触屏幕表面，这样可能会损伤屏幕表面，且皮肤上的油脂在屏幕上很难清除。
- 请不要对液晶屏施加压力，液晶屏是精致且脆弱的。
- 因液晶屏表面易受划伤，请不要接触硬质物体。

产品

- 请不要尝试自行分解、拆卸本产品任何部分，这样可能会造成产品损坏及人体伤害，并使您所享有的产品保修失效。
- 请勿拆下后盖，电视机内部的调整和检查应由 ([专业人员] 进行。
- 请不要掩盖或阻塞机体背后散热孔，以免妨碍机体散热。
- 请不要用锐利物、金属触碰信号接头或伸入散热孔内，以免电路短路及产品损坏。

摆放方法

- 平坦、稳定的场所。
- × 阳光直射或靠近取暖装置处。
- × 通风不良处。
- × 靠近炉子或水、油或烟容易进入机内之处。
- × 通风口被封闭之处。
- × 不平稳处。
- × 易受震动处。
- × 灰尘多或潮湿处。
- × 高温处。

观看节目

- 离开适当的距离观看，最佳距离为显示屏垂直高度的3-4倍。
- 使室内照明保持在足以读报的程度。
- 音量应保持适当，以免打扰邻居，夜间尤其应当注意。

其它

- 移动本机时，最好两人以上装卸、搬运，移动过程中应避免冲击，要特别保护显示屏。
- 在打开或关闭电源时触摸显示屏可能感到微弱的触电，即静电，这对人体是无害的。

天线隔离器

- 由于用户家中的电源线地线与有线信号线有可能存在着电压差异，这种情况下会出现有线信号线与电视机连接处的发热现象，情况严重时可能会导致安全事故发生。
- 服务人员在为 ([用户] 安装电视时会对该情况进行检测，根据需要决定是否安装隔离器，如果安装上请不要将其随意拆下。

安装方法：

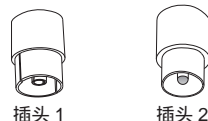

1. 将插头 1 与有线信号线连接。
2. 将插头 2 与电视机后面的天线输入端口连接；如果用户家中的有线信号线是与机顶盒连接的，请将插头 2 与有线机顶盒后面的天线输入端口连接。

说明

本机不随机附带天线隔离器，如果用户发现家中的信号线存在发热现象，请及时与我们联系，我们将上门服务帮您检测安装。

目 录

啓用指南 1	随机附件 2 安装底座 3 安装注意事项 4 电视机控制面板 5 遥控器 6
連 接 9	电视机端子 9 连接天线或有线电视网 10 连接 USB 接口设备 10 连接 SD 接口设备 10 连接耳机 11 连接 A/V 设备 11 音视频线连接 / 分量转接线连接 / HDMI 线连接 连接电脑 13 连接外置扬声器 13 连接电视监视器或录像机 14 选择信号输入 14
基本操作 15	首次开机 15 开机关机 / 改变频道和音量 菜单使用 15 频道设置 / 图像设置 / 声音设置 / 几何调整 / 缩放设置 / 3D 设置 / 节目指南 / 节能设置
高級操作 20	主页 20 我的媒体 20 播放音乐文件 / 播放图片文件 / 播放视频文件 我的应用 22 设置 23 系统升级 24 浏览网站 25 应用商店 26 机锋市场 26 传屏功能 27 家庭分享 27 我的网盘 28 围观 29 游戏大厅 29 海信社区 30 互联网电视 30
其他信息 31	简单故障的排除方法 31

隨機附件

□ 请检查下列附件是否随机赠送，如有丢失，请联系当地经销商。



产品使用指南 × 1

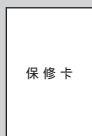

保修卡 × 1

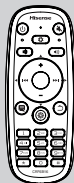

遥控发射器 × 1

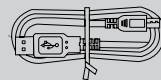

遥控器充电线 × 1

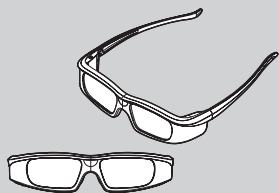

3D 眼镜 × 2



音视频转接线 × 2



高清转接线 × 1

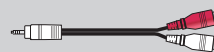

音频转接线 × 1



螺钉 (M5 × 12) × 10

安装底座

■ 底座预安装说明（外观以实物为准）

如下图所示，用 6 颗 M5 × 12 螺钉将面板和立柱固定。

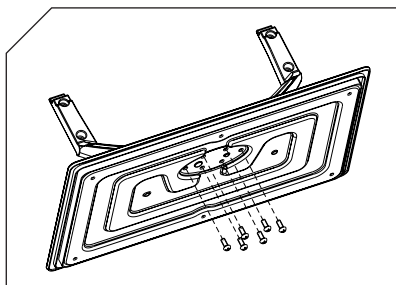

■ 底座安装说明

1. 在可以承受足够重量及面积的平平台面上铺上垫布（或其它柔软物质），以免损坏液晶屏。
2. 将电视机背面向上，液晶屏朝下平放在水平台面上。
3. 用 4 颗 M5X12 螺钉将底座与整机固定。

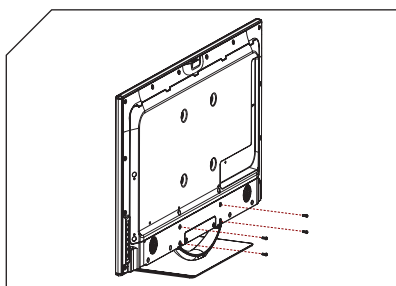

☑ 注意

固定底座请使用附件袋中相应的配套螺钉，以免损坏整机。

安装注意事项

- 切勿覆盖通风孔。
- 严禁在温度低於 5 时启动电视机。
- 如下图所示，在电视机周围留出通风空间。

安装在底座上时：

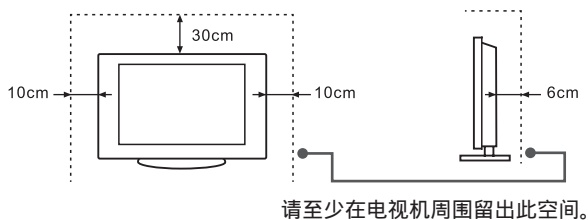

安装在墙壁上时：

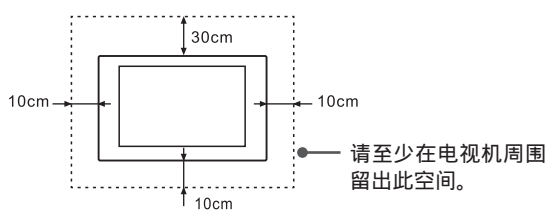

- 请勿如下图所示安装电视机。

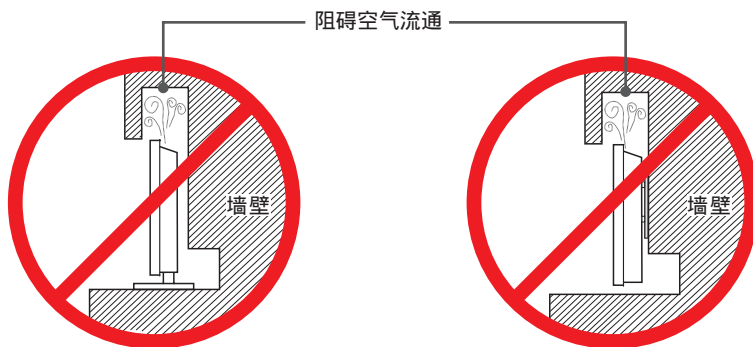

通风空间不够会使电视机过热，并可能导致电视机损坏甚至起火。

电视机控制面板

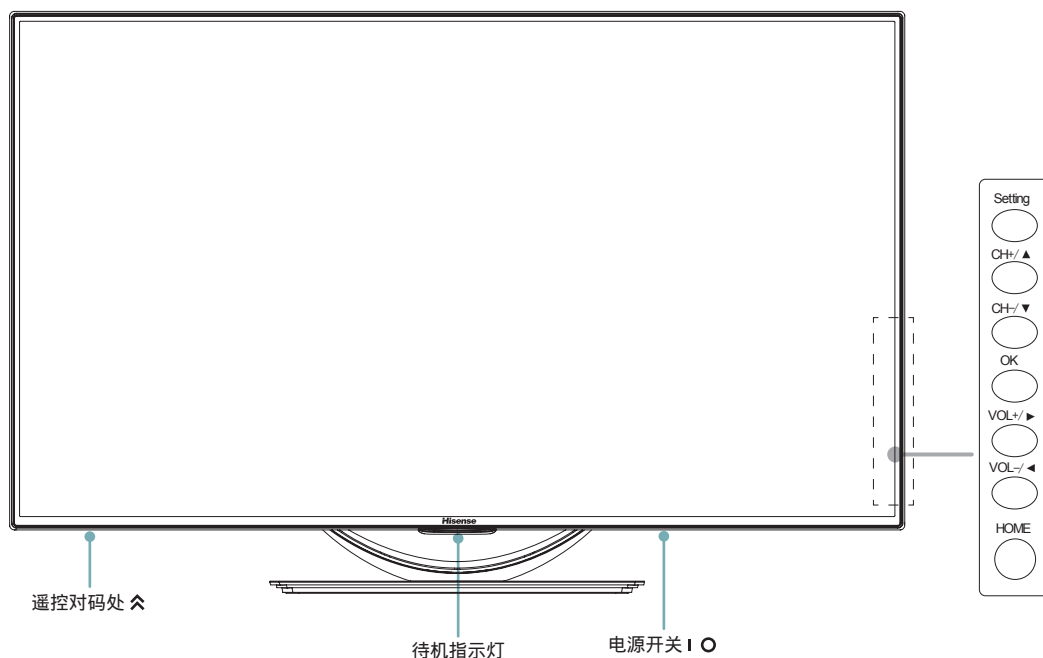

名称 / 操作	功能说明	
电源开关 I O	开启或关闭电视机。	
待机指示灯	待机时，待机指示灯呼吸。	
遥控对码处	可将遥控器靠近该处，并按照对码方法进行遥控器对码操作。（详细操作请参见“遥控器”部分的“对码”操作）	
侧按钮	Setting 键	开启设置菜单界面。
	CH+/▲	选择上一个节目 / 上方向键。
	CH-/▼	选择下一个节目 / 下方向键。
	VOL+/▶	控制音量增大 / 右方向键。
	VOL-/◀	控制音量减小 / 左方向键。
	OK 键	在相关菜单下确认选中项。
	HOME 键	开启主页界面；在整机待机时，按此键可作为退出待机键。

注意

- 不同机型遥控器对码位置会有所不同，具体以实物上 (遥控对码) 符号的位置为准。
- 在主页操作及菜单使用时您可以使用方向键进行选择，部分界面及应用暂不支持该键。
- 由于电源掉电和系统处理需要时间，请不要连续快速开关机，否则可能会导致本机工作异常。

遥控器

CRF6B16 是一款用于网络电视机的，集键盘、空中鼠标、OFN 触摸板于一体的多功能网络遥控器。它通过 RF (射频) 方式控制其他功能。RF 接收端 (dongle) 内嵌在电视机中。此遥控器未进行对码操作前无法使用。对码操作的详细步骤请参见后文“对码”。

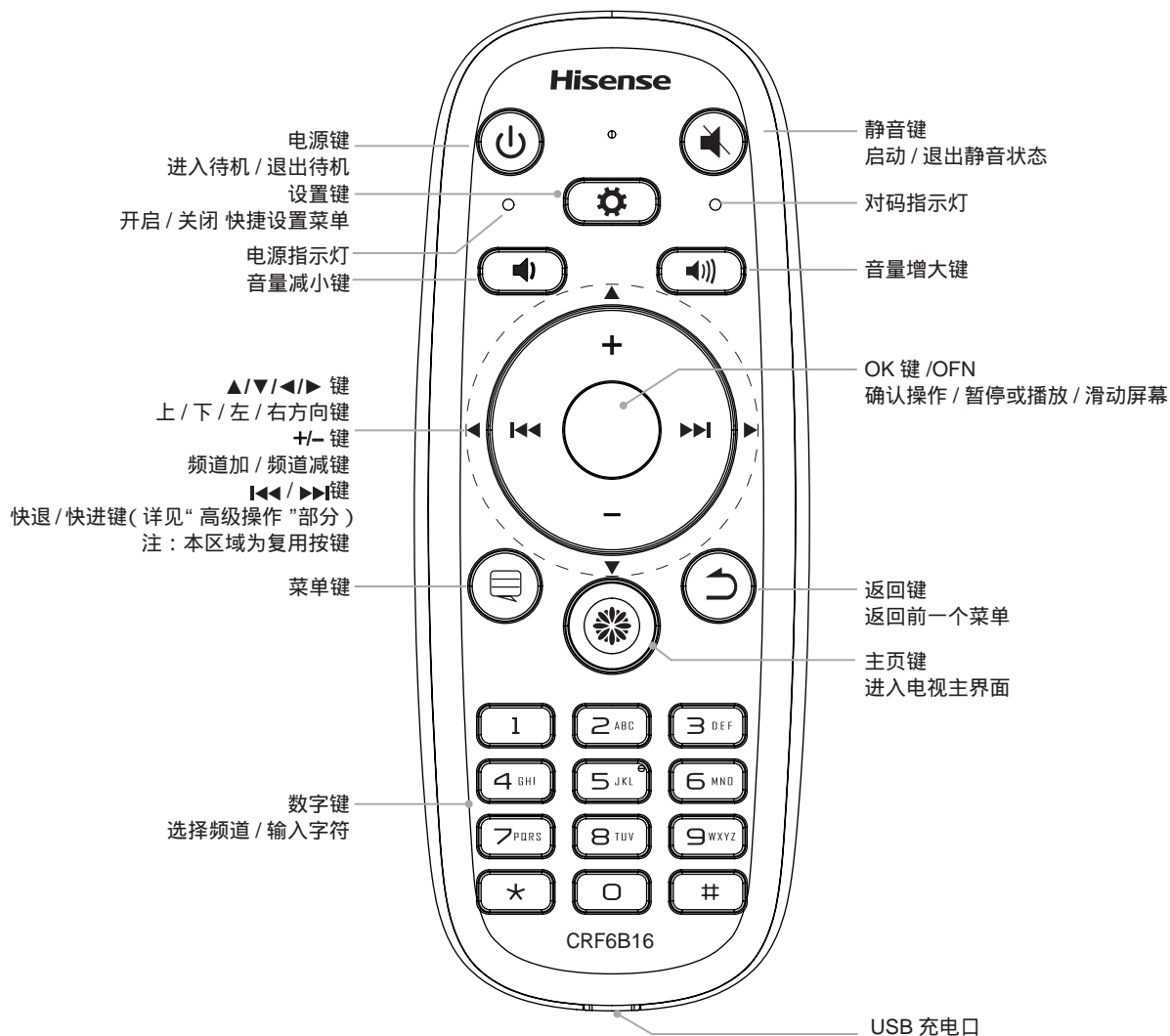

电量说明

电量不足时，电源指示灯（红色）闪亮，提示电量不足，请及时给予电池充电，当电量严重不足时，所有指示灯灭，且按任一按键将无任何反应。

电池充电方法

本款遥控器内置可充电锂电池，充电时请将电源线一端连接至带有 USB 口的外接设备上，另一端连接至遥控器 USB 口

进行充电。充电时，电源指示灯（红色）长亮，充电完成，电源指示灯灭。

注意事项

- 因可充电电池的充电周期数有限，长时间使用后，如电池充满后使用时间明显缩短，请致电海信授权服务商进行更换，用户不可自行拆装、更换电池，如果电池更换不当会有爆炸危险。
- 遥控器充电电压范围为 DC 5V。

- 首次使用时，需要为设备充电 8 小时，之后可按需要充电。
- 如长时间未使用遥控器或电池耗尽时，请先进行充电，电源指示灯（红色）可能暂停闪亮，充电期间也请暂停使用。
- 充电时或长时间使用设备表面会发热，这属于正常现象。
- 若遥控失灵，请按照对码说明重新对码。

遥控器

指示灯说明

遥控器有三种状态指示灯：电源指示灯（蓝色）、电源指示灯（红色）、对码指示灯。

- 电源指示灯（蓝色）：遥控电视时，遥控器电源指示灯（蓝色）闪亮，待机或移除电池时指示灯灭。
- 电源指示灯（红色）：充电时常亮，电量不足时闪亮。
- 对码指示灯：对码时，对码指示灯闪亮。

说明

在对应模式下，相应的指示灯会闪亮。进入待机状态后，所有指示灯均会熄灭。

对码

第一次使用遥控器时，需要进行对码操作。在电视机开启的状态下，将遥控器靠近电视遥控对码处下方 5cm 内的区域，按住遥控器上的“#”键 3 秒以上，遥控器的电源指示灯（蓝色）会开始快速闪亮（此时请松开“#”键，将遥控器保持在对码区），遥控器的电源指示灯（蓝色）和对码指示灯同时慢速闪亮三次表示操作成功。

- 对码成功后该遥控器恢复到上电初始状态。
- 如果配对未成功，遥控器的指示灯恢复正常闪亮，请重复上述操作重新对码。
- 本机可同时支持两个遥控器，首次对码的遥控器为主遥控器；第二次对码遥控器为副遥控器，请用“*”键进行对码操作。

说明

- 遥控器的初次对码操作一般情况下会由服务人员上门为您安装电视机时完成。
- 如果遥控器发生未知错误，有可能是由于接收器信号被干扰，此时，请排除干扰，并进行对码操作。
- 待机时，暂不支持对码操作。

按键操作

对码完成后可以按遥控器上的各按键进行相应的操作。按键操作时，电源指示灯（蓝色）闪亮。

待机说明

该遥控器在静止状态时会自动进入休眠状态。进入休眠状态后，指示灯关闭，可通过按任意键进行唤醒操作，唤醒后恢复待机之前的状态。

空中鼠标

为方便用户操作，本遥控器支持空中鼠标功能。

- 开启空中鼠标：轻晃遥控器机身，可启动空中鼠标。此时您单手纵向握持遥控器，通过手腕运动，控制鼠标。
- 关闭空中鼠标：按压任意方向键（上下左右），即可关闭该功能。
- 如果空中鼠标出现漂移现象，请将遥控器静置到遥控器待机后再重新使用。

说明

- 空中鼠标在开启状态下，按压 OK 键等同鼠标左键，实现单击操作。
- 在主页操作及浏览网页时您可以使用空中鼠标，目前部分界面及应用暂不支持。

OFN

本遥控器具有 OFN（触摸板），可用手指滑动触摸板对电视进行遥控。

- 您可在 OFN 上进行左滑、右滑，电视屏幕上将产生相应的滑动效果，实现快速切屏。

说明

- 部分应用程序暂不支持滑动操作。
- 使用 OFN 时请保持手指干燥，潮湿可能影响其灵敏度。

其他

- 作为无线设备，遥控器和接收器的信号有可能会被干扰和屏蔽；插在 USB 端口的无线网卡可能干扰接收器正常工作；电视壁挂可能导致接收器信号减弱等。
- 在电池电量正常时，如果遥控器发生未知错误，用户可用针状物插入遥控器背面底部的复位孔并按压 1 ~ 2 秒，遥控器则可正常工作。

遥控器

设置键

按压该键可开启/关闭设置菜单界面，该界面包含：信号源、节能设置、3D 设置、睡眠设置、音轨/语言、丽音、声道设置、字幕语言。

- 按 **/** 键选择功能项后，按 **OK** 键进入相应界面进行设置。

说明

在不同的应用模式下，设置键的菜单会有所不同，具体根据各个应用场景所支持的功能按键决定。

信号源



- 以菜单方式选择当前输入信号，菜单中提供了该电视机所有信号输入方式，包括：数字电视、模拟电视、视频 1、视频 2、分量、HDMI1、HDMI2、HDMI3、VGA。
- 按 **/** 键选择输入方式后，按 **OK** 键确认操作。

说明

若要欣赏来自外接设备的节目，您应当选择与该设备相对应的连接方式，并用遥控器选择正确的信号源。（详见“连接”部分）

节能设置

进入节能设置界面，您可以选择不同的节能模式，包括：明亮光、柔和光、立体变频、舒视变频、自定义。（详见基础操作节能设置部分）

3D 设置

进入 3D 设置界面，您可以设置 3D 格式。（详见基础操作 3D 设置部分）

睡眠设置

可设定电视自动进入待机状态的时间，通过按 **◀ / ▶** 键选择合适的睡眠时钟模式，睡眠定时提示您电视进入待机状态的时间，时间模式依次为：关 - 10 分钟 - 20 分钟..... - 240 分钟。

音轨 / 语言

在数字电视信号下，进入音轨 / 语言界面，你可设置电视机的语言。

丽音

在模拟电视信号下有丽音的频道切换丽音。

声道设置

在数字电视信号下进入声道设置界面，您可以选择不同的声道，不同的声道显示不同的声音效果。

字幕语言

在数字电视信号下，进入字幕语言界面，您可以设置电视机的字幕语言。

频道列表

- 在模拟电视信号下，按 **OK** 键显示全部频道列表。
- 在数字电视信号下，按 **OK** 键显示常用频道列表、全部频道列表、喜爱频道列表。
- 按 **/** 键选择频道；按 **/** 键选择常用、全部和喜爱频道；按 **OK** 键进入频道，收看节目。



电视机端子

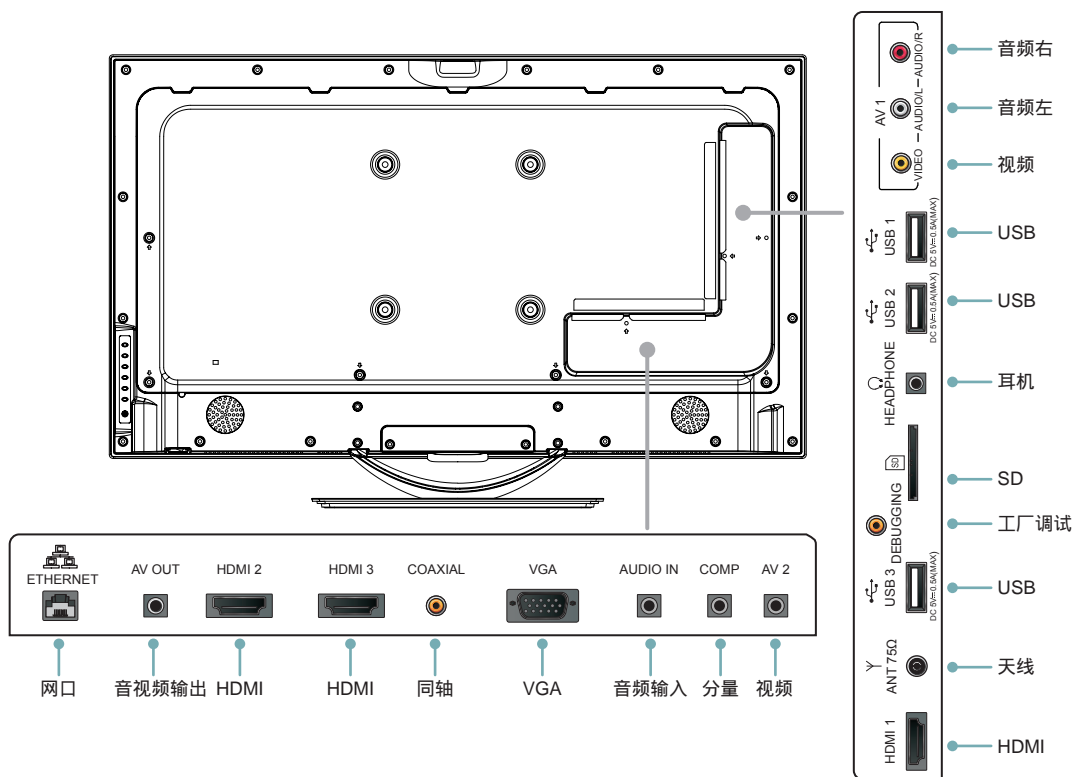

注意

- 某些外接设备可能因个体差异导致无法与本机连接。如果遇到这种情况，请更换合适的信号线或增加与端口相匹配的转接线。
- 外观以实物为准。

端口名称	功能说明
天线	可连接天线或者有线电视网。
USB	USB 标准接口，可接 USB1.1、USB2.0 的标准设备，包括硬盘、U 盘等。
VGA	可连接个人电脑或者其它有 VGA 端口的外接设备。
HDMI	HDMI 又称为“清晰多媒体接口”，是更新一代接口，使用一根电缆便可传输数字音频信号和视频信号，无需压缩。HDMI 支持多声道数字音频，可连接有 HDMI 端口的外接设备，如：机顶盒、蓝光播放器、A/V 设备等。
分量	可连接有高清信号的设备，如：机顶盒和高清播放器等。
网口	可连接网线登录因特网。（详细操作请参见高级操作的“网络设置”部分）
音视频输出	可连接有音频/视频输入功能的外接设备，将本机正在播放的 TV 或音视频信号传输到外接设备。
同轴	主要提供数字音频信号的传输，可连接音响系统。
耳机	可连接耳机。
SD	可插入 SD 卡，本机支持的 SD 卡最大容量为 32G。
视频	可连接有视频输出的设备，如：机顶盒和高清播放器等。
音频输入	可连接有高清信号或 VGA 端口的外接设备的音频输出。
DEBUGGING	仅供工厂调试连接。

连接天线或有线电视网

连接事项

- 电视机必须从以下信号源之一收到信号，才能正确显示电视频道：天线、有线电视网络。
- 天线应安置在避开公路、配电线路、霓虹灯等地方，以免电视信号受到干扰，这样还能防止意外事故的发生。另外，由於长期暴露在外，室外天线容易发生劣化，如果图像不大清晰，应首先关闭电源，然后检查一下天线。

注意

- 当使用室外天线时，若本机上连接有室内天线，请将其导线由天线端子插座上拔下。
- 建议您最好使用 75 Ω 的同轴电缆，以消除因阻抗不匹配而导致的干扰。
- 天线电缆不应与电源线等捆在一起。
- 使用有线或闭路电视时，请将 75 Ω 的同轴电缆线插头直接插入天线插座。

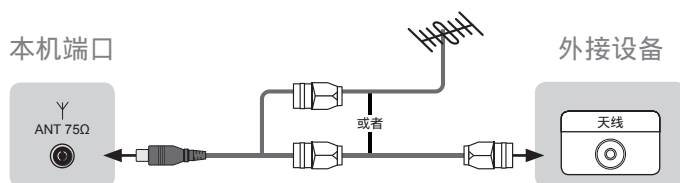

连接 USB 接口設備

连接事项

- 用 USB 连线或直接将设备的 USB 端口接至电视机的 USB 端口上。

警告

本机所有的 USB 输出端口同时连接外接设备时的总电流不能超过 1200 毫安。如果超过输出电流限制，造成本机故障，不在保修范围内。(USB3.0 设备不支持)

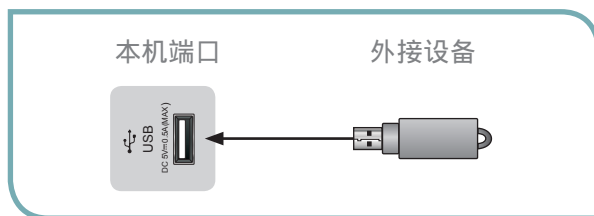

连接 SD 接口設備

连接事项

- 将 SD 卡（按照电视机上的图示方向：缺角向上且朝向端口）直接接至电视机的 SD 端口上。

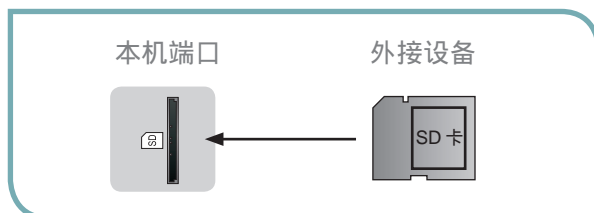

连接耳机

连接事项

- 当连接耳机后，电视机的内置主音箱无声音输出。
- 直接将耳机的端口接至电视机的耳机端口上。

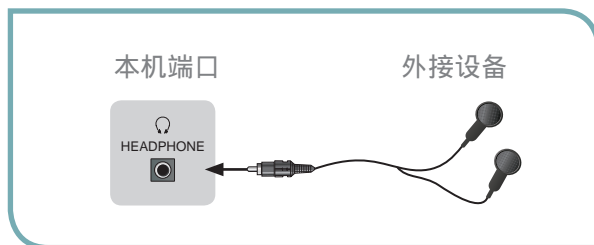

连接 A/V 设备

音视频线连接

- 将本机的视频 1\ 视频 2 端口与外部 A/V 设备（如 VCD、DVD、录像机、摄像机等）的视频输出口相连接。
- 将本机的视频 1\ 视频 2 端口与外部 A/V 设备的音频输出口（音频左和音频右）相连接。

说明

视频 2 的视频信号和音频左 / 右信号需要通过随机附件中的“音视频转接线”与外部设备相连。

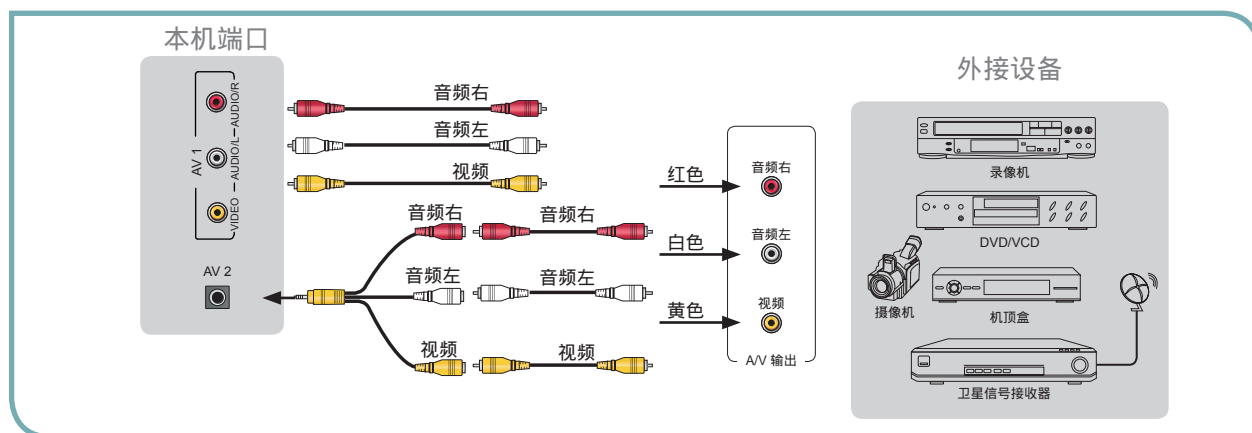

分量转接线连接

- 将本机的分量端口与外部 A/V 设备（如 VCD、DVD、高清电视机顶盒等）所对应的分量视频输出口（Y、P_B、P_R）相连接。
- 将本机的音频输入端口与外部 A/V 设备所对应的音频输出口相连接。
- VCD 或 DVD 上的分量输出口 Y、P_B、P_R，有时也可能标识为 Y、B-Y、R-Y 或 Y、C_B、C_R。

说明

- 分量的视频输入需通过随机附件中的“高清转接线”与外部设备相连接。切换到分量输入时请确保音频接入，否则声音会出现异常。
- 分量的音频输入需通过随机附件中的“音频转接线”与外部设备相连接。
- 分量输入支持的视频信号格式请参见表格。

分量输入端口支持的视频信号格式
480i、480p、576i、576p
720p/60Hz、1080i/50Hz、1080i/60Hz、1080p/50Hz、1080p/60Hz

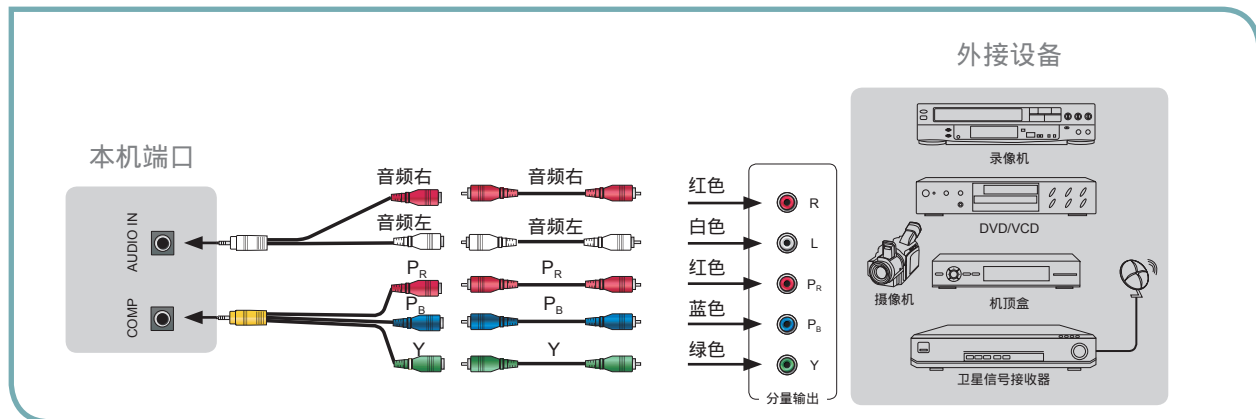

连接 A/V 设备

HDMI 线连接

- 本机具有 HDMI 端口，支持与其它设备（DVD、机顶盒、AV 接收器和数码电视等）之间的 HDMI 连接。
- HDMI 发送设备到 HDMI 接收设备之间的连接无需单独的伴音线缆。

注意

- 通过 HDMI 连接其它设备时，请确认传输的信号是 HDMI 支持的信号格式（见表）。否则，可能导致图像失真或无图像。
- 本机 HDMI 向下兼容支持较低版本的外部设备，但可能无法达到最佳的视觉效果。
- 部分较低版本的 HDMI 电缆可能会导致屏幕闪烁或无显示的现象，所以建议使用支持最新版本（HDMI 1.3）的优质电缆线。
- 如 HDMI 外接设备缺少 HDCP 支持或 HDCP 设计不当，可能将妨碍本机 HDMI 呈现高清晰度内容。
- HDMI 向下兼容 DVI（数字视频接口）时，根据 HDCP 版权保护的内容要求：HDMI 和 DVI 两种设备都支持 HDCP 才能正常观看视频内容，请确认 DVI 接口是否支持 HDCP。

HDMI 端口支持的信号格式	
RGB/60Hz	640 × 480、800 × 600、1024 × 768
YUV/50Hz	576i、576p、720p、1080i、1080p
YUV/60Hz	480i、480p、720p、1080i、1080p

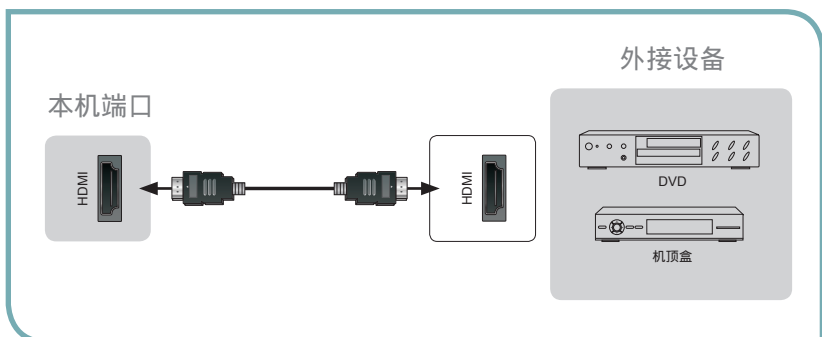

连接电脑

连接事项

- 本机具有 D-sub15 针 RGB 电脑标准端口，将本机的 VGA 端口与电脑主机的 VGA 端口相连接。
- 将本机的音频输入端口与电脑声卡的音频输出端口相连接。

说明

- VGA 的音频输入端口与分量的音频输入端口复用。切换到 VGA 时请确保音频接入，否则声音会出现异常。
- VGA 端口支持的计算机信号格式请参见表格。

VGA 端口支持的计算机信号格式		
信号格式	分辨率	刷新频率
VGA	640 × 480	60Hz
SVGA	800 × 600	60Hz
XGA	1024 × 768	60Hz
SXGA	1280 × 1024	60Hz

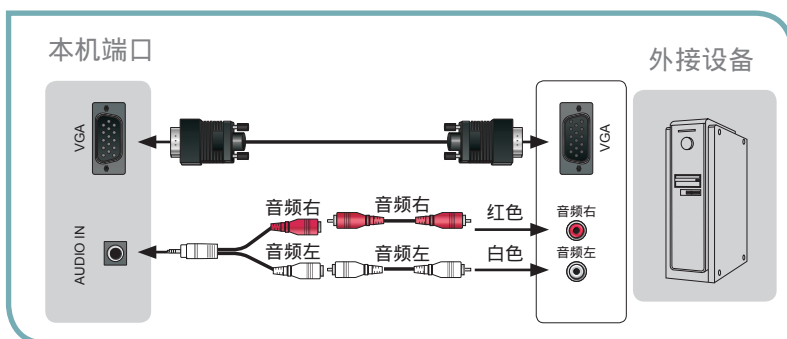

连接外置扬声器

连接事项

- 使用同轴线将电视的同轴端口接至音响功放的同轴端口，也可以使用音视频输出转接线将电视机的音视频输出端口接至音响功放的输入端口，再通过功放连接外置扬声器。
- 当连接外置扬声器时，电视伴音是通过音频连接线输出到其它的扬声器（推荐您使用海信条式音响产品），电视机本身的内置扬声器无声音输出。此时，请确保将外置扬声器的开关打开。
- 连接外置扬声器前，请将电视机及外置扬声器的声音降低。

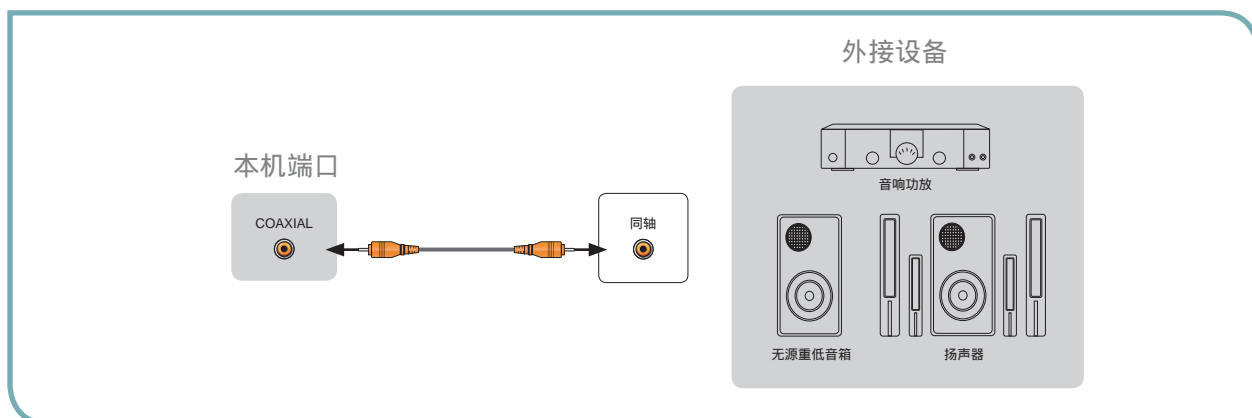

连接电视监视器或录像机

连接事项

- 将本机的音视频输出端口与外部电视监视器或录像机的视频输入端口相连接。
- 将本机的音视频输出端口与外部电视监视器或录像机的音频输入端口（音频左和音频右）相连接。

说明

- 视频信号和音频左 / 右信号需要通过随机附件中的“音视频转接线”与外部设备相连。
- 要作电视监视器使用时，请仔细阅读本机静止图像的注意事项。

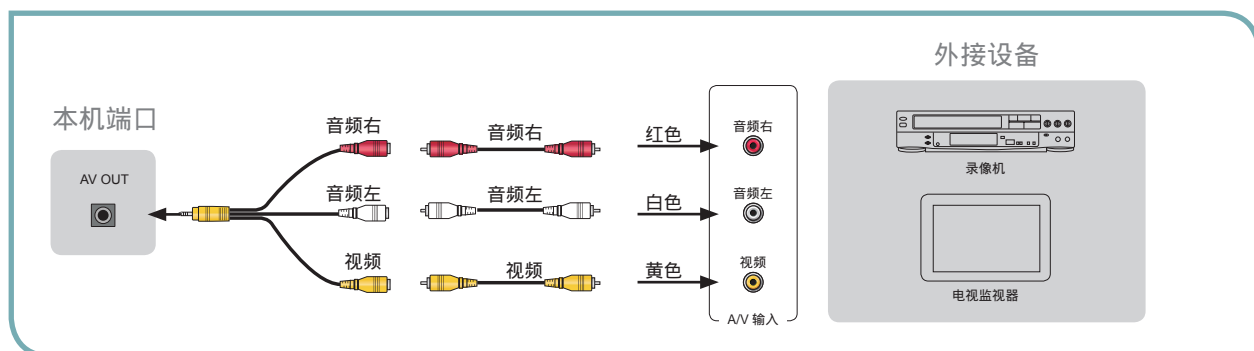

选择信号输入

若要欣赏来自外接设备的节目，您应当选择与该设备相连接的输入方式，并用遥控器选择正确的信号源。（详细操作请参见“遥控器”部分中的“信号源”操作）

输入端子	信号源
ANT	模拟电视
ANT	数码电视
VGA / AUDIO IN (与分量复用)	VGA
HDMI1/2/3	HDMI1/2/3
AV1	视频 1
AV2	视频 2
COMP / AUDIO IN (与 VGA 复用)	分量

首次開機

❏ 开机关机

1. 将电视机电源线接至交流电源插座。
2. 按下电视机上的电源开关 I O。在开机状态下按遥控器的待机键 (⏻)，电视机进入待机状态；恢复正常收看，只需重新再按一下遥控器的待机键 (⏻)。
3. 要关闭电视，再次按下电视机上电源开关 I O。

☑ 注意

- 为减少功耗，短时间内不使用电视机可将其设置为待机模式，但切勿长时间将电视机置於待机模式。
- 在交流关机后，请至少间隔 5 秒钟再开机，防止电视机出现异常。

❏ 改变频道和音量

1. 按下遥控器或电视机上的 CH +/- 键 (或 CH +/ -, CH -/)，即可切换频道。
2. 按下遥控器或电视机上的 (🔊/🔊) 键 (或 VOL+/- , VOL-/-)，即可改变音量大小。
3. 按遥控器上的数字键，可显示相应的频道。

☑ 说明

改变频道直接按节目号同样可以实现。若要选择 1 ~ 9 节目号，直接按数字键，选择两位数或三位数节目号时，按每位数字键的时间间隔不能超过 3 秒钟。

菜單使用

通过使用菜单功能，可以满足您的不同需求，充分享受本机带来的视听效果。

- 1 按下遥控器的菜单键开启本机的菜单。
- 2 按 / / / 键选择主菜单项，按 OK 键进入下级菜单。
- 3 在各级菜单中，您都可以根据不同的菜单进行下列操作：
 - 按 / 键或 / 键选择各项
 - 按 OK 键确认操作或进入下级菜单
 - 按 / 键调整数值
 - 按 / 键调整选项
- 4 按菜单键或者返回键返回前一个菜单，重复按菜单键退出菜单。



频道设置

搜台可分为数码信号下搜台、模拟信号下搜台两种模式。

数码信号下搜台 - 搜索数码电视信号，操作前，请先将信号源设置为“数字电视”。（详细操作请参见“遥控器”部分的“信号源”操作）

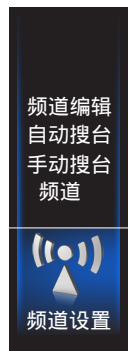

- 频道：选择频道。
- 手动搜台：您可以按数字键手动设置频率，按开始搜索，系统会搜索到该频点的所有节目。



- 自动搜台：自动搜索有信号的频道。您可以按确定，系统会自动搜索当前网络内的所有节目，并存储搜索到的所有节目。



- 频道编辑：
 - 1 功能说明：对所有频道列表进行编辑。数码电视信号下可将频道加入喜爱频道、跳过频道等操作。
 - 2 操作说明：按菜单键进入频道设置项后选频道编辑。
 - 喜爱：将选中频道加入喜爱列表。
 - 跳过：跳过选中频道，如要恢复，再次选中该图标，按OK键确认。

模拟信号下搜台 - 搜索模拟电视信号，操作前，请先将信号源设置为“模拟电视”。（详细操作请参见“遥控器”部分的“信号源”操作）

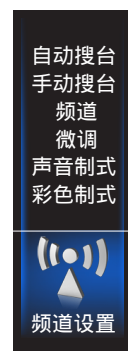

- 频道：选择频道。
- 彩色制式：设置当地节目的图像制式。彩色制式包括 PAL、NTSC、SECAM、自动。
- 声音制式：设置当地节目的声音制式。声音制式包括 BG、DK、I、M 制式。
- 微调：对当前频道进行手动微调。
- 自动搜台：系统会自动搜索当前网络内的所有节目，并存储搜索到的所有节目。
- 手动搜台：手动设置从当前频点开始，按 / /OK 键搜台。

- 频道编辑：

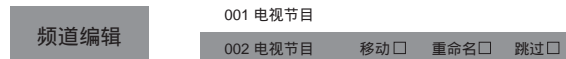

- 1 功能说明：对所有频道列表进行编辑。模拟电视信号下可以移动频道、重命名、跳过频道等操作。
- 2 操作说明：按菜单键调出菜单。
 - 移动：移动选中频道的位置。按 / 键选择需插入的位置，再次按 OK 键确认，频道将插入选择。
 - 重命名：将选中的电视频道重新命名。
 - 跳过：跳过选中频道，如要恢复，再次选中该图标，按 OK 键确认。

图像设置

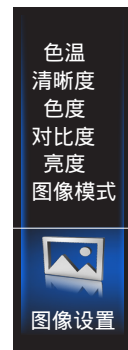

- 图像模式：本机的图像模式包括：标准、运动场、游戏厅、电影院、音乐会、演播室、自定义。
- 亮度：调整画面图像亮度。
- 对比度：调整画面层次感。
- 色度：调整画面色彩鲜艳度。
- 清晰度：调整画面清晰度。
- 色温：调整画面的冷暖感觉。该项中包括冷色、偏冷、标准、偏暖、暖色五种色温模式。
- 色调：调整画面颜色正常。

说明

仅在电视和 AV 信号下，N 制时可进行色调调整。

- 3D 降噪：可以在时间和空间上对图像信号进行优化处理，降低外部噪声干扰，还原纯净的原始信号。有关、低、中、高等级。

说明

电视在无信号的情况下将不能进入图像的 3D 降噪菜单。

声音设置



- 声音模式：标准、临场 1、临场 2、音乐、剧场、语言、自定义。
- 平衡：调整左右声道声音大小比例。
- 均衡：实现频点声音的衰减或放大。按 / 键选择频点，按 \ 键调整数值。
- 自动音量：当该项设置为“开”时，本机根据输入信号自动调整音量。
- SRS 音效：提升伴音的环绕音效和低音效果。

缩放设置



- 功能说明：针对不同的信号源，本机设置了多种不同的显示方式，包括：“全屏”、“标准”、“缩放一”、“缩放二”、“智能全景”、“点对点”。

- 全屏：将输入的图像信号全屏显示。

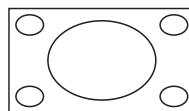

- 标准：此模式画面两侧会有黑边，这是目前视频影片或电视广播所使用的一种默认设置。

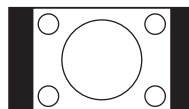

- 缩放一：该模式是将 16:9 信号格式的图像按 14:9 比例显示，在 16:9 的显示屏上画面左右两边会有较窄的黑边，上下两边会有一小部分图像被隐藏。

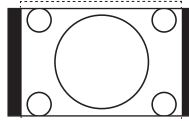

- 缩放二：当您播放的 16:9 信号格式的图像（大部分的电影）上下有黑边时，请使用此模式，它将去除黑边呈现给您最佳的观看效果。

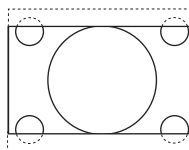

- 智能全景：采用非线性缩放技术在水平方向上显示全部内容，把 4:3 画面放大到全屏观看。

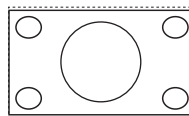

- 点对点：根据图像实际大小显示。

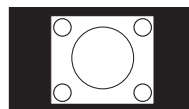

几何调整

说明

- 当输入信号为 HDMI 时，仅有显示范围选项可调。
- 无信号、HDMI 通道的 DVI 和 RGB 的信号下，几何调整菜单不可用。
- 3D 模式下几何调整菜单不可用。
- 相位、时钟、自动调整项仅在 VGA 模式下可用。



- 水平位置：调整图像的水平位置。
- 垂直位置：调整图像的垂直位置。
- 水平幅度：调整图像的水平幅度。
- 垂直幅度：调整图像的垂直幅度。
- 显示范围：控制 HDMI 的重显率，可选项有全屏和缩放。
- 相位：调整 PC 输入信号的相位。
- 时钟：调整 PC 输入信号的行幅。
- 自动调整：自动调整图像的位置和尺寸。

说明

在 VGA 模式下，水平位置 / 垂直位置 / 水平幅度 / 垂直幅度项不可选。

说明

不同的信号下宽高比模式的选项会有所不同。

3D 设置

为了使您充分享受到 3D 效果，本机需要与海信偏光 3D 眼镜配合使用。

注意

1. 在 3D 模式下有些图像功能会不可用。例如：节能变频系统 / 宽高比 / 几何调整在 3D 模式下不作用。
2. 如果侧卧，可能不会有 3D 效果。
3. 本机支持 HDMI1.4、左右、上下等 3D 格式的自动识别，对于其它 3D 信号格式需要手动设置。

说明

系统会根据片源自动过滤可以转换的格式。

3D 转 2D

景深

视点

左右交换

3D 模式



3D 设置

- 3D 模式：可进行设置 3D 格式操作。
 - 关：观看 2D 视频时，必须选中该项。
 - 自动：自动识别 3D 模式。
 - 2D 转 3D：本机可以将普通 2D 节目源转换为 3D 节目，戴上 3D 眼镜可以看到 3D 视频效果。
 - 左右：根据片源的模式选择左右 3D 格式。
 - 上下：根据片源的模式选择上下 3D 格式。
- 左右交换：对 3D 片源信号进行左右眼交换。
- 景深：在播放 3D 画面时，调节 3D 画面的景深层次感。
- 视点：在播放 3D 画面时，增强 3D 画面的视觉层次感。
- 3D 转 2D：如果将该项设置为“开”，本机能将所有 3D 格式信号以 2D 形式显示，满足您 2D 模式的收看需要。

说明

- 左右交换、景深和视点项在 HDMI1.4 格式下不可选。
- 视点在 3D 模式下不可选。
- 左右交换、景深和视点项在 3D 开关设置为“关”或“3D 转 2D”时均不可选。

重要安全信息。在您或您的孩子使用 3D 功能前，请先阅读以下警告：

警告

1. 长时间近距离观看电视可能会弱化视力。
2. 长时间佩戴 3D 眼镜观看电视可能会引起头疼或疲劳。如果感到头疼、疲劳或者晕眩，请停止观看电视并休息。
3. 有些 3D 画面可能会刺激、惊吓到观看者。建议孕妇、幼儿、癫痫患者和身体状况很差的人避免使用本装置的 3D 功能。
4. 建议身体状况差，睡眠不足或者饮酒的人不要观看 3D 画面。
5. 当观看 3D 画面时，请确保周围环境安全，因为本产品的设计原理可令人感到身临其境。请勿在开放的楼梯间、缆线、阳台或其它可能被绊翻、撞入、击倒、打破或掉落的物体附近使用本产品。受到惊吓或自以为 3D 影像是真实的可能会使您在尝试移动身体时撞碎附近的物体或受伤。
6. 除了观看 3D 电视外，请不要将 3D 眼镜用于其它用途，在其它场合佩戴 3D 眼镜（比如当作普通的眼镜、太阳镜、视力保护镜等），可能会使您的身体受伤或视力下降。
7. 令人沉浸其中的视频可能会对用户产生潜在的负面影响，包括运动疾病、定向障碍、眼睛疲劳和姿势稳定性下降。请经常稍事休息以减少产生这些影响的可能性。如果出现上述任何症状，请立即停止使用本设备，并在症状减弱至少三十分钟以后，再考虑继续使用。
8. 理想的观看距离应该是屏幕高度的三倍以上。
9. 光敏性癫痫警告和其它健康风险：
 - 有的观看者在看到某些电视画面或视频游戏中的某些闪烁影像或光线时可能会突发癫痫病或中风。如果您有癫痫或中风家族病史，请在使用 3D 功能前先咨询医学专家。
 - 即使是那些没有个人或家族癫痫、中风病史的人，也可能存在会诱发“光敏性癫痫发作”的未诊断出的情况。
 - 如果出现以下任何一种症状，请立即停止观看并休息。（如果症状持续，请咨询医生）
视力变化、头晕眼花、晕眩、不由自主运动（眼睛或肌肉抽搐）、无意识移动、意识模糊、精神混乱、方向障碍或者恶心。

家长应该观察并咨询孩子是否出现以上症状，因为儿童和青少年可能比成年人更容易出现这些症状。
10. 当儿童或者青少年观看电视时父母要特别注意，六岁以下儿童不得观看 3D 视频。

节目指南

- 功能说明：您可以通过此菜单了解不同频道的节目安排，以便提前预约节目。

说明

电子节目指南信息由广播公司提供，由於广播信息在给定的频道上，节目条目可能显示为空或无法显示日期。当新的信息可以使用时，显示会自动更新。



- 进入指南：在数码电视信号下，用户可通过选择主菜单中的节目指南图标进入该菜单。
- 预约管理：在该菜单中，您可以查看并管理您预约的节目。
- 节目周报：能查看当天或之后六天的电视节目。

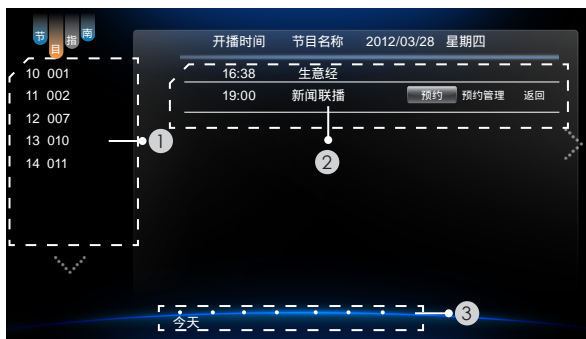

界面说明：

- ① 频道区：该区域为频道区。
- ② 节目区：该区域为节目区。
- ③ 日期选择区：用户可选择显示当天或之后六天的节目预告。

操作说明：

- 选择频道：按 / 键选择频道。
- 选择节目：按 键选择节目区域，按 /▼ 键选择节目。
- 选择日期选择区：进入节目区域后，按 / 键选择日期，按返回键回到频道列表。
- 预约：选中节目后按 OK 键显示预约菜单，选择预约项后按 OK 键完成预约。

- 预约管理：选中节目后按 OK 键显示预约菜单，选择预约管理项，按 OK 键进入预约管理菜单。在该菜单中，您可以查看并管理您预约的节目。
- 返回：完成预约或预约管理操作后，选择该图标，按 OK 键返回节目或者按返回键直接返回节目。

说明

所预约节目的开始时间必须晚於当前时间，才能预约成功。同一时间段只能响应一个节目，当预约有冲突时，根据您选择的优先级响应优先级最高的节目。

节能设置



- 明亮光：背光亮度最大，拥有最佳画面表现力。
- 柔和光：背光亮度最低，功耗小，适合夜晚使用。
- 立体变频：画面图像亮度增大，背光亮度增大；画面图像亮度减小，背光亮度减小。
- 舒视变频：画面图像亮度增大，背光亮度减小；画面图像亮度减小，背光亮度增大。
- 自定义：此时可以任意调整背光亮度。

主頁

電視主頁上的應用程序請以實物為準。



- **功能說明：** 您可以通過點擊主頁中的電視窗口切換到電視節目，也可以進行應用程序的使用及相關功能的設置。
- **界面說明：**
 - ① 本機桌面共分 5 屏，主頁默認桌面的第 3 屏，光標移到屏幕左側或右側時按 ◀ / ▶ 鍵切換至其它屏，白色光點表示當前所在屏。
 - ② 電視節目窗口，顯示當前信號源下的電視節目內容或智能電視默認圖片。
 - ③ 應用程序，包括瀏覽網站、我的媒體、圍觀、應用商店等多種應用程序。

☑ 聲明

建議您到海信應用商店下載應用程序，因安裝非海信應用商店的應用程序而出現的問題不在保修範圍之內。

通過使用主頁中的應用程序，可以滿足您的不同需求，充分享受本機帶來的視聽效果。

- **程序管理：** 對添加到桌面第 4 屏、第 5 屏的應用程序的圖標進行移動或刪除。添加應用程序具體參見我的應用部分。在第 4 屏或者第 5 屏中，按 ▲ / ▼ / ◀ / ▶ 鍵選擇圖標，按 菜單鍵 出現選擇框，選定後按 OK 鍵確認完成操作。
 - **移至其它屏：** 可將第 4 屏、第 5 屏中的應用程序圖標進行相互移動。
 - **刪除：** 刪除選中圖標。

☑ 說明

您可以在我的應用中找到已刪除的圖標。

我的媒體



- **功能說明：** 您可瀏覽欣賞 USB 設備或雲端媒體中的圖片、視頻或者音樂等多媒體文件。
- **界面說明：** 當您在主頁選擇圖片、視頻或者音樂文件并按 OK 鍵確認後會進入到相應的多媒體界面。
 - **選擇多媒體資源：** 按 ▲ / ▼ / ◀ / ▶ 鍵將光標移動到屏幕左上角，選擇本地媒體或者雲端媒體，選中後按 OK 鍵確認。
 - **選擇多媒體類型：** 按 ▲ / ▼ / ◀ / ▶ 鍵將光標移動到屏幕右上角，選擇多媒體類型，選中後按 OK 鍵確認。

播放音樂文件



功能說明：您可以通過音樂工具播放移動外接設備或者雲端媒體中的音樂。

操作說明：

- **進入界面：**您可通過點擊媒體中心上的音樂文件進入界面。
- **勾選：**選擇播放列表，按遙控器的▲/▼鍵選擇需要標記的歌曲，按▶鍵即勾選成功，再次按▶鍵即取消勾選。
- **播放/暫停：**選擇喜歡的音樂，按遙控器上的OK鍵開始播放，再次按OK鍵可暫停，按返回鍵可退出該功能。

菜單說明：按菜單鍵顯示菜單。



- 1 **循環模式：**可調整歌曲循環播放模式。可選項有：全部循環、單曲循環、選中循環，其中選中循環是指在勾選中的歌曲間循環播放。
- 2 **聲音模式：**選擇不同的聲音模式實現不同音質效果。
- 3 **上一首：**播放上一首歌曲。
- 4 **播放/暫停：**播放或暫停音樂。
- 5 **下一首：**播放下一首歌曲。
- 6 **雲端：**可上傳音樂文件。（上傳的音樂文件有大小限制，如果超過限制會上傳失敗。）
- 7 **詳細信息：**可查看音樂文件的詳細信息。

播放圖片文件

功能說明：您可以通過圖片工具觀看移動外接設備或者雲端媒體中的圖片。

操作說明：

- **進入界面：**您可通過點擊媒體中心上的圖片文件進入界面。

菜單說明：按菜單鍵顯示菜單。



- 1 **放大：**可放大圖片。
- 2 **縮小：**可縮小圖片。
- 3 **設置：**設置圖片伴樂瀏覽和圖片播放速度。
- 4 **上一張：**播放上一張圖片。
- 5 **播放/暫停：**在播放圖片時按◀/▶鍵選擇控制條上的該圖標後按OK鍵可以實現圖片的自動播放和手動播放控制。
- 6 **下一張：**播放下一張圖片。
- 7 **旋轉：**將圖片順時針旋轉。
- 8 **雲端：**可上傳或分享圖片文件。（上傳或分享的圖片文件有大小限制，如果超過限制會上傳或分享失敗。）
- 9 **詳細信息：**查看圖片信息。

- 1 **放大：**可放大圖片。
- 2 **縮小：**可縮小圖片。
- 3 **設置：**設置圖片伴樂瀏覽和圖片播放速度。
- 4 **上一張：**播放上一張圖片。
- 5 **播放/暫停：**在播放圖片時按◀/▶鍵選擇控制條上的該圖標後按OK鍵可以實現圖片的自動播放和手動播放控制。
- 6 **下一張：**播放下一張圖片。
- 7 **旋轉：**將圖片順時針旋轉。
- 8 **雲端：**可上傳或分享圖片文件。（上傳或分享的圖片文件有大小限制，如果超過限制會上傳或分享失敗。）
- 9 **詳細信息：**查看圖片信息。

播放視頻文件

功能說明：您可以通過視頻工具觀看移動外接設備或者雲端媒體中的視頻。

操作說明：

- **進入界面：**您可通過點擊媒體中心上的視頻文件進入界面。

菜單說明：按菜單鍵顯示菜單。



- 1 **快退：**選中後反復按OK鍵可以選擇不同的快退倍率。
- 2 **快進：**選中後反復按OK鍵可以選擇不同的快進倍率。
- 3 **設置：**按▲/▼鍵選中設置選項。按◀/▶鍵選擇選項模式。調整完畢後，按返回鍵關閉該菜單。3D視頻設置、圖像模式、聲音模式需按OK鍵進入到下級菜單進行設置。重復模式、圖像縮放、音軌選擇、字幕選擇、字幕編碼、字幕字體、字幕顏色、字幕時移。可以按◀/▶鍵進行設置。（字幕選擇有可選項時，字幕編碼、字幕字體、字幕顏色、字幕時移項才可設置。）
- 4 **上一部：**播放上一部視頻。
- 5 **播放/暫停：**播放或暫停視頻。
- 6 **下一部：**播放下一部視頻。
- 7 **播放列表：**按▲/▼鍵選中視頻名稱，按OK鍵確認播放。
- 8 **選時播放：**彈出選時窗口，按◀/▶鍵移動光標位置，按▲/▼鍵輸入時間。輸入完畢後，點擊確認圖標後視頻會跳到您所指定的時間點播放。
- 9 **雲端：**可上傳視頻文件。（上傳的視頻文件有大小限制，如果超過限制會上傳失敗。）
- 10 **詳細信息：**查看視頻信息。

注意

- 若您使用USB 1.1設備播放電影時，有可能會出現畫面不流暢現象，建議使用USB 2.0及以上設備。
- 由於節目來源的多樣性，本機不能保證支持列出的所有格式及版本。（詳情請參見“技術參數”部分）
- USB 3.0設備不支持。

注意

1. 數字多媒體播放器的 USB 接口并非萬能，它可以支持絕大多數的硬盤、U 盤等，若出現不識別情況，不屬於本機故障，與設備的驅動有關。
2. 本機 USB 口輸出電流有限，如果用戶接電流比較大的外接設備，建議採用外置電源。所有 USB 端口外接設備的電流總和不能超過 1200 毫安，如果超過輸出此電流限制，造成本機故障不在保修範圍之內。
3. 隨着設備的不同，存儲容量的不同，數字多媒體播放器讀取信息需要的時間也是不一樣的，有可能出現信息讀取速度的暫時變慢，請注意這并非本機故障。
4. 請避免在文件讀寫過程中插拔 USB 設備，可能會造成重啓或損害您的系統文件。
5. 在系統忙於處理您的上一次操作時，請不要頻繁按壓其它功能鍵，否則會影響系統的處理速度，彈出系統無響應提示。
6. 本機採用多系統工作，相當於一個複雜的電腦系統，所以在文件讀取或播放時，由於 USB 設備的兼容性和穩定性的差異，可能會出現畫面停止或功能不作用現象。請嘗試關閉電視機使系統重新初始化，從而恢復正常工作。
7. 隨着系統的不斷完善與升級，實際顯示和操作會與說明書有細微差別，此現象屬正常情況。不會影響到您的正常使用與享受。
8. 當系統出現長時間不響應操作或出現“系統異常”提示信息時，當前系統可能暫時處於非正常運行狀態。您可以重試當前操作或關機後重新啓動，使系統恢復正常運行。
9. 若出現硬盤不識別情況，請嘗試通過外接電源給硬盤供電或更換線長小於 65 厘米的標準 USB2.0 硬盤線。
10. 用戶使用 USB 設備時，建議所有設備的分區總數不要超過 11 個，否則有可能出現不顯示分區的情況。

我的應用

“我的應用”中的應用程序請以實際顯示內容為準。



功能說明：您可以在該界面中找到本機中的所有應用程序。

操作說明：

- **進入界面：**您可通過點擊主頁上的我的應用圖標進入界面。
- **基本操作：**按控制器上的◀/▶鍵進行換行翻頁操作。按返回鍵退出界面。

說明

某些應用程序僅支持鼠標操作。

- **移至其它屏（第 4 屏、第 5 屏）：**您可以將我的應用中的任意程序移動到第 4 屏或第 5 屏。按▲/▼/◀/▶鍵選擇需要移動的程序圖標，按菜單鍵出現選擇框，選中後按 OK 鍵確認完成移動。
- **分享：**您可以分享我的應用中的任意程序。按▲/▼/◀/▶鍵選擇需要分享的程序圖標，按菜單鍵出現選擇框，選擇分享後按 OK 鍵確認完成分享。

設置

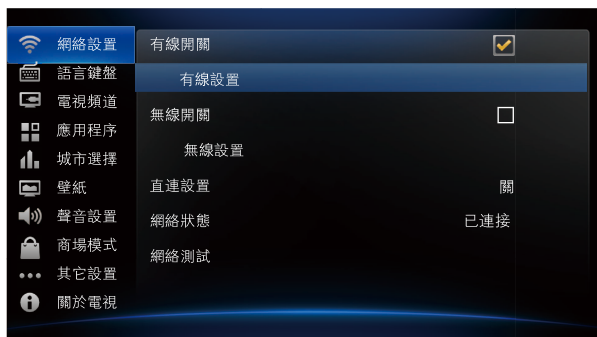

□ **功能說明：**您可以通過該項菜單對電視的系統進行設置。

□ **網絡設置：**對電視的網絡進行設置。

- **有線設置：**有自動獲取和手動設置兩個選項。

有線網絡連接

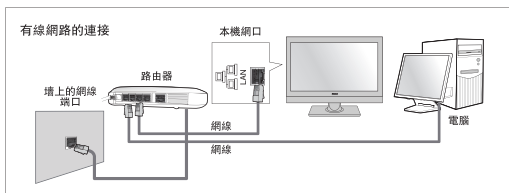

- **自動獲取：**在自動獲取狀態下，本機會自動獲取網絡地址（路由器應設置為“允許自動獲取”），獲取成功後，得到的網絡地址顯示在下面的條目中。
- **手動設置：**手動設置狀態下，需要人工設置網絡地址。按▲/▼鍵選擇輸入地址的位置，按遙控器上對應的數字鍵手動輸入網絡地址。輸入完成後，點擊保存按鈕保存用戶輸入的IP地址等信息。



注意

- 使用有線網絡時，請確保網線通路正常，且連接本機網口上，不支持代理服務器。
- 本機不支持ADSL撥號輸入賬戶（user name）和密碼（password）的上網方式。

- **無線設置：**自動搜索或手動添加當前區域內的無線網絡資源。

無線網絡連接

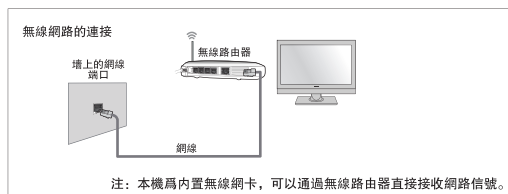

注：本機為內置無線網卡，可以通過無線路由器直接接收網絡信號。

- 進入無線設置界面，按▲/▼鍵選擇一個需要連接的無線網絡，按OK鍵確認。此時會彈出輸入密碼框，如果網絡加密請先輸入密碼，輸入密碼後選擇“連接”按鈕按OK鍵連接；如果網絡沒有加密，則按“連接”按鈕直接進行連接。
- **手動添加：**對於當前區域內不廣播SSID的網絡，可通過手動添加方式來添加。選擇“手動添加”按鈕按OK鍵進入，提示輸入網絡名和密碼，輸入完成選擇“確定”按鈕按OK鍵確認後，手動添加的網絡會出現在搜索到的無線網絡列表中。
- **已添加網絡管理：**可對已經添加的無線網絡進行連接或者刪除的操作。具體操作如下，按▲/▼/◀/▶鍵選擇無線網絡後按OK鍵進入，輸入密碼後可以進行相應的連接或者刪除連接的操作。



- **直連設置：**進入直連設置菜單，可以設置以下項目：無線熱點和Wi-Fi直連。選擇“關”按鈕，將關閉直連功能。選擇“無線熱點”，將打開本機的無線熱點功能。如果本機已經連接上（有線/無線）網絡，那麼其它支持Wi-Fi功能的設備（如手機、筆記本等）可以通過本功能進行上網。本機默認的SSID為隨機設置，密碼為“12345678”，可通過“修改”按鈕來修改本機的SSID和密碼（建議修改本機的SSID和密碼，否則別人可通過此機訪問網絡資源）。選擇“Wi-Fi直連”，點擊“搜索”按鈕搜索周圍支持Wi-Fi直連的設備，搜索到的設備將出現在設備列表中，按▲/▼鍵選擇一個設備，按OK鍵彈出確認連接界面，選擇“是”進行連接。
- **網絡狀態：**顯示當前狀態下網絡連接信息。
- **網絡測試：**將連接網頁，測試網絡狀況。如果需要手動輸入網址進行測試，可在網址輸入框內按OK鍵調出軟鍵盤，輸入完成後選擇“測試”按鈕進行檢測。

- **語言鍵盤：**設置菜單顯示語言和鍵盤輸入法。
- **電視頻道：**信號源設置向導。選擇信號源後點擊主頁面電視頻道進入相應的信號源。
- **應用程序：**包括管理應用程序和正在運行的服務，可對下載的應用程序進行強行停止或卸載，也可結束正在運行的應用服務。

- ❑ **城市選擇**：顯示選擇城市的天氣預報。
- ❑ **壁紙**：您可以進入此菜單進行更換壁紙的操作。
- ❑ **聲音設置**：設置音箱系統和光纖模式。
 - **音箱系統**：選擇外置平板音箱或者內置音箱。

☑ 說明

當音箱系統設置為外置時，電視伴音是通過音頻連接線輸出到其它的外置音箱，電視機本身的內置音箱無聲音輸出。此時，請確保將外置音箱的開關打開。

當音箱系統設置為內置時，電視伴音直接由本機的內置音箱輸出；但是如果此時外置音箱已與本機連接且處於正常工作狀態，那麼外置音箱也會有聲音輸出且音量會突然增大（因為當設置為“內置音箱”時，本機音頻輸出將被設置為最大音量）。因此，為避免幹擾他人，強烈建議您在切換為“內置音箱”之前，關閉外置音箱的電源開關或使其處於靜音狀態。

- **光纖模式**：設置同軸輸出的音頻格式，可選擇 PCM 或者自動。
- ❑ **商場模式**：設置是否啓用商場模式。
- ❑ **其它設置**：您可以選擇恢復出廠時的參數設置。

☑ 說明

- 當機器處於異常狀態時，或者想恢復到出廠設置時，用戶可以使用出廠設置功能。
- 如果選擇恢復出廠設置，之前安裝的應用程序將全部刪除。

- ❑ **關於電視**：您可以查看系統版本號、軟件版本號、服務熱線（00852-27811789）、服務網址、系統自動升級等信息。

☑ 聲明

以上信息內容僅供參考，請以實際顯示為準。

- **系統自動升級**：如果勾選系統自動升級，將啓動系統自動檢測功能。每次開機如果檢測到新的版本，將會提示“發現新版本，是否升級？”，選擇“是”將會進行新版本升級。

系統升級

❏ 功能說明

通過網絡更新系統軟件版本。

❏ 操作說明

- ❑ **進入界面**：您可通過點擊我的應用中的系統升級圖標進入界面。



● 檢查版本

- 如果服務器端有更新的系統文件，本機會提示您“發現新版本，是否要升級？”如果升級文件較大，會顯示“磁盤空間不足！”同時提示您“請插入 U 盤或 SD 卡！”
- 如果您要升級系統，選擇圖標“是”，按 **OK 鍵** 確認。

☑ 注意

- U 盤或者 SD 卡，祇支持 FAT32 格式。
- 當網絡升級，提示內存空間不足時，需要插入 U 盤或者 SD 卡。
如果使用 U 盤，需要注意，U 盤必須是開機後第一次插入的 U 盤，並保證有足夠的空間。

● 下載文件

- 系統從服務器端下載文件，請一定要保證網絡暢通。
- 下載文件期間，可選擇“後台運行”模式。如果按 **OK 鍵** 選擇後台運行，屏幕將自動退出系統升級界面，不影響您對電視機的使用。

● 驗證文件

- 下載文件完成後，系統會對下載文件進行驗證，此過程同下載文件一樣也可以在後台運行。
- 驗證文件完畢系統會提示“新版本下載完成，準備重啓以完成系統更新。”如果按 **OK 鍵** 確認，本機將會重啓更新。

● 重啓更新

本機重啓更新會自動進入系統開始升級。

☑ 注意

- 升級過程中嚴禁斷電、拔出 U 盤或 SD 卡，否則可能出現系統損壞，導致無法開機等問題，如果出現類似問題請聯系海信專業服務人員上門服務。
- 以上界面提示信息僅供參考，請以實際顯示為準。

瀏覽網站

功能說明

用戶可以通過瀏覽網站輕鬆訪問新聞、娛樂、財經、體育等海信預置的媒體網站，時事新聞、新鮮資訊，瀏覽網站讓您輕鬆享用。

注意

- 由於網絡技術更新較快導致網頁中部分內容不能支持，例如，由於網頁中的音視頻內容升級為更高版導致不能播放，以上屬於正常現象。
- 如果您使用無線收發器，在不使用網站功能時，建議您將無線收發器取下，以免影響整機操作。
- 如果瀏覽網站網頁無法返回到上一頁，可能是當前的網絡流量的限制，網站服務器的原因或者其它網絡原因導致的，屬於正常現象。
- 有些視頻網站需要下載和使用該網站定制的播放器，瀏覽網站不支持這種播放器，導致這些視頻內容不能播放，屬於正常現象。



操作說明

□ **進入界面：**您可通過點擊主頁上的瀏覽網站圖標或者我的應用中的瀏覽網站圖標進入界面。

- 開啓瀏覽網站功能後，會進入海信預置網站。用戶按**菜單**或圖標，彈出瀏覽網站功能菜單。
- 選擇需要瀏覽的網站：
 - 在海信預置網站中可切換不同類型的網站：
 - 方法一：**按▲/▼/◀/▶鍵移動光標選擇網站，按**OK**鍵確認進入；
 - 方法二：**使用外接鼠標選擇并進入網站。

說明

有些網站祇支持鼠標操作。

- 使用遙控器的▲/▼/◀/▶鍵將光標移到網址輸入框，再次按**OK**鍵調出軟鍵盤輸入，輸入完畢後點擊軟鍵盤圖標確認，直接切換到需要瀏覽的網站。
 - 將光標移動到瀏覽網站的網址輸入框內，點擊**鼠標左鍵**調出軟鍵盤輸入網址。輸入完畢點擊軟鍵盤圖標確認，直接切換到需要瀏覽的網站。
- 按**主頁**鍵直接退出瀏覽網站。

無線鍵鼠套裝的使用：

- 為了方便用戶操作，本機支持無線鍵鼠套裝，建議用戶購買羅技的無線鍵鼠套裝，如果無線鼠標和無線鍵盤使用時存在兼容性問題，請撥打海信熱線電話諮詢技術支持。使用時請先將無線收發器插到電視機側面的USB端口。
- 進入瀏覽網站功能後，光標在網址輸入框時，按鍵盤**Enter**鍵，鼠標變就可以利用鍵盤輸入字母、數字、符號等。

瀏覽網站功能條介紹

- **關閉分頁：**關閉當前網頁。
- **將這個網頁加入書籤：**用戶可將當前網頁添加到書籤中。點擊瀏覽網站界面右上方的圖標可對書籤進行管理。
- **新分頁：**用戶可以在該界面中打開新的主頁。
- **重新整理：**用戶可刷新網頁。
- **下一頁 / 上一頁：**如按**返回**鍵退到上一網頁，可按該圖標返回原來查看的網頁。
- **分享網頁：**可以將當前網頁內容分享給其它好友。
- **頁面資訊：**顯示當前網頁信息。
- **設定：**可以對常規、隱私和安全、輔助功能、高級、寬帶管理、實驗室內容進行設置。

關閉分頁

將這個網頁加入書籤

新分頁

重新整理

下一頁

上一頁

分享網頁

頁面資訊

設定

瀏覽網站軟鍵盤介紹



應用商店

操作說明

- ❑ **進入界面：**您可通過點擊主頁上的應用商店圖標  或者我的應用中的應用商店圖標進入界面。



菜單說明

- ❑ **首頁：**顯示精品推薦應用、熱門排行應用和合作專區。

具體操作：

1. 按 ▲ / ▼ / ◀ / ▶ 鍵或使用鼠標移動光標選中應用，按 **OK 鍵**或點擊鼠標左鍵確認進入。
2. 點擊下載圖標進行下載。
3. 如出現登錄界面，輸入用戶名及密碼，點擊登錄圖標。

說明

- 第一次在應用商店中下載應用程序，需要進行注册。點擊登錄界面中的注册圖標，出現注册界面。輸入注册信息，點擊注册圖標，完成注册操作。
 - 用戶名僅可以使用 3 ~ 30 位的字母、數字；密碼可設置為 6 ~ 15 位字符。
4. 下載完成後點擊安裝圖標進行安裝操作。
 5. 按**主頁鍵**退出應用商店。
- ❑ **最新：**顯示最新上線的應用。
 - ❑ **推薦：**顯示精品推薦的應用。
 - ❑ **排行：**按照應用的購買次數進行排序，購買次數最多的應用排在最前面。
 - ❑ **類別：**將商店中的應用按照合作專區或時間進行分類，用戶可根據需求購買。每個應用都標有價格，按 ▲ / ▼ / ◀ / ▶ 鍵或用鼠標移動光標選中應用，按 **OK 鍵**或點擊鼠標左鍵確認購買。賬戶餘額會扣除購買應用所需的金豆數量。
 - ❑ **搜索：**可根據輸入的名稱查找對應的應用程序。
具體操作：選中搜索輸入框，按 **OK 鍵**調出軟鍵盤，輸入應用的名稱。輸入完成後，焦點移到搜索圖標 ，按 **OK 鍵**開始搜索。
 - ❑ **服務菜單** ：您可根據需求進行相應的服務設置。
 - **登錄：**輸入注册成功的用戶名及密碼後即可登錄。
 - **注册：**輸入信息，注册新用戶。
 - **密碼設置：**修改當前用戶的密碼。
 - **應用管理：**您可以對正在下載、已經下載或者已經安裝的應用程序進行升級、安裝、刪除等操作。
 - **自助服務：**您可根據需求對用戶賬號進行相應的操作。
 - **檢查更新：**可對應用商店進行升級。
 - **關於：**您可查看版本信息、聯系方式等相關服務信息。
 - **退出：**退出應用商店。

注意



- 部分應用程序運行時產生的臨時文件、數據或下載的文件需要保存到 U 盤或 SD 卡中。如果出現插入 U 盤或 SD 卡的提示，請您依照提示插入 U 盤或 SD 卡，否則應用程序將無法正常運行。
- 在安裝應用程序的過程中，如果系統空間不足的話，則會出現提示，無法安裝。建議您刪除一些應用程序，為新的應用程序預留出足夠的空間。
- 如果 U 盤或 SD 卡有故障，會導致應用程序運行出現異常。這并非應用程序本身的問題，建議您更換 U 盤或 SD 卡。

機鋒市場

功能說明

機鋒市場提供海量應用軟件下載、安裝，豐富電視的軟件內容。

操作說明

- ❑ **進入界面：**您可通過點擊我的應用中的機鋒市場圖標  進入界面。
 - 進入機鋒市場界面後，按 ▲ / ▼ / ◀ / ▶ 鍵選擇應用，按 **OK 鍵**確認操作。
 - 進入選擇程序對話框後，點擊  下載應用程序。

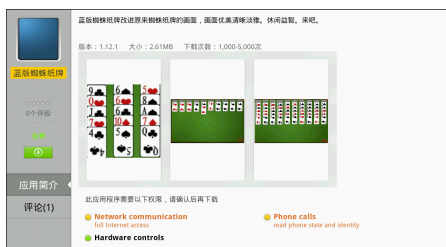

- 點擊下載應用程序後，選擇我的應用選項，可以查看程序下載情況。下載完成後，點擊下載程序出現安裝或刪除對話框，選擇安裝後即可使用，選擇刪除會刪除已經下載的任務。



- 其它操作請以界面提示信息為準。

傳屏功能

功能說明

本產品可通過海信的 I'TV 系列產品或電腦端操作實現傳屏功能。

該機型智能的人性化設計無需進行電視端操作，所以此功能在應用中不體現。

操作說明

基礎操作：

1. 在海信部分 I'TV 產品上（以 M1101 產品為例），點擊 I'TV 產品屏幕上部的“小傳大”圖標，根據提示操作後，電視端會顯示 I'TV 屏幕的內容。再次點擊“小傳大”圖標，可停止傳屏操作。
2. 在電腦端雙擊“無線傳屏”軟件後，點擊無線傳屏軟件操作界面的“設置”項，設置相應的性能參數。
點擊“查找設備”按鈕，設備列表中將會顯示局域網內同一個網段內等待無線傳屏的電視名稱，名字的組成是以設備+IP 末三位組成，例如 HISENSE_TV126 是指末尾 IP 是 126 的電視。選擇查找到的設備，點擊開始傳屏，稍後電視中會出現電腦的屏幕內容，此時“開始傳屏”按鈕變為“停止傳屏”。
如果需要退出無線傳屏狀態，請在電腦端點擊“停止傳屏”按鈕。

注意

1. 必須保證電腦、I'TV 產品和電視處於同一個網段（例如 172.16.25.xx，其中 xx 代表 1-254 之間任意數值），且保證物理上聯通。否則不能共享屏幕。
2. 由於網絡原因，I'TV、電腦畫面和電視畫面存在一定的延時。
3. 如果在使用本功能的過程中，發現電視沒有聲音而電腦有聲音的現象，請重新啟動電腦端播放器軟件；同樣，用戶退出無線傳屏功能後使用電腦，如果電腦無聲音，關閉無線傳屏軟件後，電腦端重新啟動播放器即可。
4. 無線傳屏軟件會根據程序設置中設定的分辨率動態更改電腦的分辨率，若用戶在傳屏過程中手動更改電腦的分辨率，將會導致電視共享視頻異常，播放無圖像。因此，在傳屏過程中請不要更改電腦屏幕分辨率。
5. 無線傳屏使用中非正常退出（斷電關機，關閉進程等）會導致聲卡解除綁定失敗，此時用戶電腦使用的聲卡還是 kumbaya（虛擬聲卡）。若想恢復正常的聲卡，需要在電腦端聲音屬性中手動更改配置，改為正常播放所需的聲卡。
6. 若用戶在屏幕傳屏過程中發現圖像存在卡的現象，一方面可以檢查網絡狀況是否良好，另一方面可以檢查 CPU 使用情況。若電腦配置較低，請根據應用場景更改電腦端無線傳屏程序設置界面中的“畫質”為一般或者較好，若無聲音需求可取消“抓取聲音”選項前面的“√”，這樣可減少對電腦的硬件需求，保證傳屏過程的流暢性。
7. 無線傳屏電腦端軟件可通過如下地址下載：
<http://tvlist.dnet-home.net/nettv/samescreen/>
請根據電腦端操作系統選擇對應程序版本下載安裝。由於操作系統版本不同導致的程序不兼容問題，屬於正常現象。
8. 具體支持傳屏功能的 I'TV 產品型號以產品宣傳為準。

家庭分享

功能說明

實現其它設備對電視的遠程操作和局部共享，可以播放共享目錄裏面對應的圖片、音樂、視頻資源等。

操作說明

- **進入界面：**您可通過點擊我的應用中的家庭分享圖標進入界面。
進入家庭分享功能後，按 ◀ / ▶ 鍵選擇局部共享或設備綁定。訪問局域網內的其它設備資源請選擇局部共享，需要通過外部手持設備對電視進行遠程操作請選擇設備綁定。



- **局部共享：**訪問局域網內的其它設備的資源。
按 ◀ / ▶ 鍵選擇電視家庭分享界面下的局部共享，按 OK 鍵進入共享文檔。

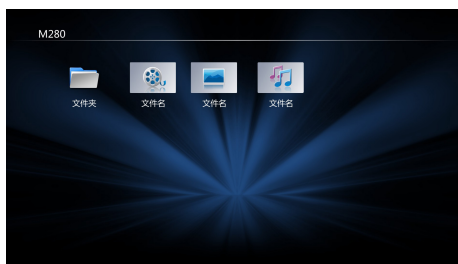

說明

首先確保有與本機在同一局域網內的共享文檔。

- **設備綁定：**實現外部手持設備對電視的遠程操作。

說明

部分手持設備軟件不支持設備綁定功能，以手持設備軟件實際提供的功能為準。

我的網盤

功能說明

我的網盤應用可以將連接電視的外部存儲設備的音頻、視頻、圖片文件上傳到雲端，您將可以隨時隨地通過安裝了盛大網盤應用的設備訪問這些文件。

操作說明

進入界面：您可通過點擊我的應用中的我的網盤圖標進入界面。

登錄 / 注册界面：

在文字輸入框中按 **OK 鍵**調出軟鍵盤，輸入盛大通行證賬號和密碼，點擊登錄圖標。

點擊注册圖標，在文字輸入框中按 **OK 鍵**調出軟鍵盤，根據界面提示輸入賬號和密碼，點擊確認注册圖標。

基礎操作：進入我的網盤界面後，目錄結構和文件列表會被快速加載到主界面。選擇文件或文件夾後，按 **OK 鍵**彈出菜單，您可以進行在線瀏覽圖片 / 音頻 / 視頻、下載文件、管理目錄等操作。



- 被勾選的文件，表示該文件已經下載到存儲設備。
- 用戶可以通過右上角的圖標控制顯示樣式，可選擇網格和列表兩種樣式。

說明

在有外接存儲設備（例如 U 盤、移動硬盤）的情況下，我的網盤支持圖片縮略圖功能。

瀏覽：

- **在線瀏覽：**對於系統可識別的圖片、音頻、視頻文件，我的網盤支持文件“在線瀏覽”功能，選擇目標文件，在彈出的菜單中選擇在線瀏覽即可。



- **瀏覽文件：**對於系統不識別的文件，我的網盤支持“瀏覽文件”功能。如果用戶電視上沒有可以打開目標文件的應用程序，會彈出提示信息。
- **瀏覽文件夾：**選擇要打開的文件夾，按 **OK 鍵**，在彈出的菜單中選擇“瀏覽文件夾”。

- **下載：**在需要下載文件時，選擇目標文件，按 **OK 鍵**，在彈出的菜單中選擇“下載到本地”即可。該操作需要外接存儲設備，如 U 盤、移動硬盤等。
- **復制 / 移動 / 重命名 / 刪除文件：**選擇目標文件，按 **OK 鍵**，在彈出的菜單中選擇相應選項。
- **復制 / 移動：**選擇復制 / 移動後，系統彈出粘貼、取消圖標，選擇目標文件夾，點擊粘貼圖標即可。
- **重命名：**選擇重命名後，在文字輸入框中按 **OK 鍵**調出軟鍵盤，輸入名稱後，點擊確認圖標。

功能條：進入我的網盤界面後，按**菜單鍵**調出功能條，選擇項目進行操作。

添加：



- **上傳文件：**您可以方便的把存儲設備中的文件上傳至網盤。從存儲設備中選擇目標文件，按 **OK 鍵**確認操作，此時目標文件開始上傳，並會彈出提示框通知用戶文件已在傳輸隊列中，您可以在傳輸管理頁面中查看文件上傳情況。
- **新建文件夾：**點擊“新建文件夾”項後，在文字輸入框中輸入文件夾名字即可創建新目錄。
- **傳輸管理：**文件在上傳和下載過程中，在傳輸管理頁面可以看到文件的傳輸進度。



- 對於傳輸失敗的文件，點擊目標文件，在彈出的菜單中可以選擇重傳；

說明

我的網盤支持斷點續傳功能，在文件重傳時，會繼續上次斷點的進度，從而加快傳輸進度。

- 對於已經傳輸完成的文件，點擊目標文件，在彈出的菜單中可以刪除傳輸記錄。
- **刷新：**更新當前我的網盤的顯示信息。
- **設置：**點擊設置，可以查看當前賬號及空間信息，並且可以注銷當前賬號。
- **退出：**退出我的網盤。

圍觀

功能說明

您可以分享内容至您指定的社交平台，例如新浪微博，騰訊微博，同時也會發送至海信社交平台。其它的海信智能電視用戶在“圍觀”這個應用中就可以看到您的分享内容了，同時您也可以在此“圍觀”中看到其它海信智能電視用戶分享的内容。

操作說明

□ **進入界面：**您可通過點擊主頁上的圍觀圖標  進入界面。

在智能電視上，您可以通過應用“圍觀”，瀏覽海信智能電視社交平台的分享内容，內容被自動歸類。

- 進入圍觀界面後，按▲/▼/◀/▶鍵選中消息。
- 按**OK**鍵確認操作，瀏覽消息。
- 按**返回**鍵返回圍觀主界面，按**主頁**鍵直接退出。
- 其它操作請以界面提示信息為準。

□ 登錄 / 注冊界面：

進入“我的微博”、“收藏”或“設置”時，如彈出登錄界面，需要在文字輸入框中按**OK**鍵調出軟鍵盤，輸入海信雲賬號和密碼，點擊登錄圖標。

如果没有賬號，需要點擊注冊圖標，在文字輸入框中按**OK**鍵調出軟鍵盤，根據界面提示輸入賬號和密碼，點擊確認注冊圖標。

- **我的微博：**顯示所有您向海信社交平台分享的内容信息，包括視頻、圖片、網頁和應用内容。您可以按**菜單**鍵，調出菜單，選擇“刪除”，即可刪除由您發出的消息，而由別人發出的消息，則不能被您刪除。
- **收藏：**顯示所有您收藏的海信社交平台分享的内容，包括視頻、圖片、網頁和應用内容。您在視頻、圖片、網頁、應用分類中，選中一個消息後，按**菜單**鍵，調出菜單，選擇“收藏”即可收藏指定消息。若該消息已經被收藏，按**菜單**鍵，調出菜單，選擇“取消”可以取消收藏。
- **設置：**提供社交平台帳號綁定管理功能，您可以將其它社交平台，如新浪微博、騰訊微博等帳號與海信雲帳號綁定。綁定後，雲帳號在電視上登錄後，即可向綁定帳號的社交平台上發送分享消息，不需要多次手動登錄。另外，您也可以取消綁定的第三方社交平台帳號。

游戲大廳

功能說明

游戲大廳是集游戲、體感游戲於一體的網絡游戲廳。游戲大廳匯集了市場的主流網絡游戲、單機游戲、體感游戲，進入游戲大廳，想玩什麼游戲就玩什麼游戲。

操作說明

□ **進入界面：**您可通過點擊我的應用中的游戲大廳圖標  進入界面。

- **游戲大廳：**用戶可以查看游戲分類，下載選中游戲並進行娛樂的板塊。

☑ 說明

在游戲大廳界面，選擇體感世界將直接進入 17Vee 官方網站。

- **個人中心：**用戶查看個人身份信息、積分等級、付費信息等相關信息的板塊。
- **系統設置：**用戶進行下載查看、個性化系統設置的板塊。
- 按**主頁**鍵直接退出游戲大廳。
- 其它操作請以界面提示信息為準。

☑ 注意

- 首次進入游戲大廳，會提示“為保證您的正常游戲，需要您安裝預置游戲。”點擊確定後，立即進行默認游戲安裝，安裝完成後可以進入游戲大廳主界面。
- 游戲下載的應用程序運行時產生的臨時文件、數據或下載的文件需要保存到 SD 卡中，請您在下載游戲之前，確保已經插入 SD 卡，否則應用程序將無法正常運行。
- 如果 SD 卡有故障，會導致應用程序運行出現異常。這并非應用程序本身的問題，建議您更換 SD 卡。
- 本機運行游戲時需要使用鍵盤、鼠標或其它帶空中鼠標的遙控器進行游戲操控，詳細信息可以登錄 17Vee 官方網站進行查看。

海信社區

功能說明

海信社區是藍擎網為海信用戶交流和討論建設的一個網站社區，把海信的用戶都集合在一起，共同討論、交流。在這個社區大家可以相互探討產品的使用心得、交流各種應用使用的經驗。

- **進入界面：**您可通過點擊我的應用中的海信社區圖標  進入界面。
- **影視娛樂：**海信影視快報，介紹海信在線影院的新片上線情況和影片介紹，熱門電影及娛樂八卦。
- **信封茶館：**說累了，玩累了，來這裏休息一下，放鬆一下。一個笑話、一張美圖也許就會讓我們徹底放鬆。
- **遊戲天地：**分享智能設備上的遊戲攻略、遊戲心得。介紹哪款遊戲經典、哪款遊戲好玩。
- **應用討論：**產品離不開內容，智能應用是智能產品的核心，看看別人在說些什麼。

互聯網電視

功能說明

互聯網電視應用可提供豐富的央視節目、衛視節目、電影、電視劇等視頻類內容。

操作說明

- **進入界面：**您可通過點擊主頁上的互聯網電視圖標  或者我的應用中的互聯網電視圖標進入界面。
 - 進入互聯網電視界面後，按 **▲ / ▼ / ◀ / ▶** 鍵選擇菜單中的項目。
 - 按 **OK** 鍵確認操作。
 - 按 **返回** 鍵返回互聯網電視主界面，按 **主頁** 鍵直接退出。
 - 其它操作請以界面提示信息為準。

注意

- 啓動應用前請確保網絡工作正常。
- 網絡故障或者網絡過慢時，可能會導致應用異常，如不能進入或者頁面等待時間過長或者播放影片卡頓等現象。
- 當服務器更新時，頁面顯示的圖片或文字可能會與說明書圖片不一致，具體業務信息請以在線顯示為準。

簡單故障的排除方法

在準備修理前，請檢查下表，看看能不能找到您所遇到的故障原因。
當您確信完全按照本說明書操作，仍然不能排除故障後，您可以考慮進行修理。

現象	解決方法
沒有聲音或圖像	<ul style="list-style-type: none"> ● 檢查電源線是否接在牆上的插座裏，而牆上的插座是否通電。 ● 檢查您有沒有按下電源按鈕或待機鍵。 ● 檢查畫面亮度和對比度設置。 ● 檢查音量。
畫面正常但是沒有聲音	<ul style="list-style-type: none"> ● 檢查音量。 ● 檢查是否設置為靜音模式。
沒有畫面或圖像黑白	<ul style="list-style-type: none"> ● 調整圖像設置。 ● 檢查彩色制式。
聲音和圖像受到幹擾	<ul style="list-style-type: none"> ● 試着找出影響電視機的電器，并將其遠離電視機。 ● 試着把電視機的電源插頭插入另一個插座。
畫面模糊或有雪花，圖像失真	<ul style="list-style-type: none"> ● 檢查您的天線方向、位置和連接。 ● 調整天線方向或再次設定頻道或微調頻道。
水平 / 垂直條紋或是影像抖動	檢查附近是否有幹擾源，如電器用品或電動工具。
電視機殼“咔咔”作響	室溫變化有時會引起電視機殼膨脹或收縮，從而產生聲音，這並不是電視發生故障。
不顯示 3D 圖像	<ul style="list-style-type: none"> ● 檢查 3D 片源的模式，進入“3D 設置”為片源選擇合適的 3D 格式。 ● 如使用的 3D 眼鏡類型為快門式，請檢查 3D 眼鏡的電源是否打開。